

SPXFLOW

Johnson Pump®

Johnson Pump er en af verdens førende fabrikanter af marinepumper.
I over halvtreds år har Johnson Pump forsynet verdens bådfolk med pålidelige pumper af høj kvalitet.
I det brede produktsortiment findes pumper til trykvandssystemer, læsepumper, spulepumper, kølevandspumper,
manuelle og elektriske marinetoiletter m.m.

Trykvand

Komponenter i et typisk trykvandssystem:

1. Vandtank
2. Johnson PUMProtector filter
3. Johnson Aqua Jet trykvandspumpe
4. Batteri
5. Sikring
6. Kontakt
7. Johnson tryktank
8. Johnson varmtvandsbeholder
9. Kontakt
10. Motor
11. Kontraventil
12. Hane

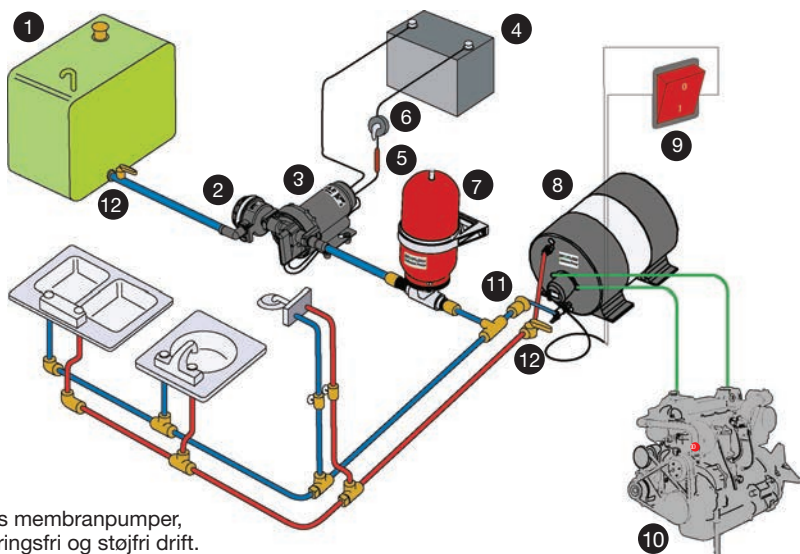

Sammenlignet med konventionelle tre- eller firekammers membranpumper, har Aqua Jet pumpen fem kamre, hvilket giver en pulseringsfri og støjfri drift. Aqua Jet pumper bør altid monteres med PUMProtector filter og tryktank.

AQUA JET Trykvandspumpe WPS 2.9



Kapacitet: 11 l/min.
Tryk: 2,8 bar
Dimensioner: 204 mm lang x 197 mm bred x 110 mm høj

Varenr.	Volt / Watt	Pris
10-13405-03	12V DC / 85 W	1.299,00
10-13405-04	24V DC / 85 W	1.299,00

AQUA JET Trykvandspumpe WPS 3.5



Kapacitet: 13 l/min.
Tryk: 2,8 bar
Dimensioner: 236,5 mm lang x 210 mm bred x 116 mm høj

Varenr.	Volt / Watt	Pris
10-13395-03	12V DC / 85 W	1.599,00
10-13395-04	24V DC / 85 W	1.599,00

AQUA JET Trykvandspumpe WPS 4.0 - 5.2



Kapacitet, 4.0: 15 l/min.
 Kapacitet, 5.2: 20 l/min.
 Tryk: 2,8 bar
 Dimensioner: 240 mm lang x 214 mm bred x 110 mm høj

Varenr.	Model	Volt / Watt	Pris
10-13406-03	4.0	12V DC / 100 W	2.592,00
10-13406-04	4.0	24V DC / 100 W	2.592,00
10-13406-07	5.2	12V DC / 150 W	3.091,00
10-13406-08	5.2	24V DC / 150 W	3.199,00

AQUA JET Trykvandspumpe FLOWMASTER 5.0

Flow Master 5.0 er en femkammers membranpumpe, som er ideel for trykvand i et lukket system i både eller campingvogne. Den digitale kontrol sikrer, at vandflowet er det samme selvom tryk-
 ket stiger eller falder. Det variable flow gør det muligt at beholde et
 jævnt flow, uanset hvor mange tæppesteder der anvendes.



Leveres med
 PUMProtector-filter

Kapacitet: 19 l/min.
 Tryk: 3,5 bar
 Dimensioner: 239 mm lang x 209 mm bred x 113 mm høj

Varenr.	Volt / Watt	Pris
10-13329-03	12V DC / 150 W	4.505,00
10-13329-04	24V DC / 150 W	4.592,00

AQUA JET UNO MAX Trykvandsanlæg



Pumpesystem for normale forsyningskrav med en Aqua Jet WPS, monteret på træplade med PUMProtector filter og 2 liters tryktank.

Kapacitet, 2.9: 11 l/min.
 Kapacitet, 3.5: 13 l/min.
 Tryk: 2,8 bar

Varenr.	Model	Volt / Watt	Pris
10-13410-01	2.9	12V DC / 85 W	5.484,00
10-13411-01	3.5	12V DC / 85 W	5.484,00

AQUA JET UNO Trykvandsanlæg



Pumpesystem for normale forsyningskrav med en Aqua Jet WPS, monteret på konsol med PUMProtector filter og 2 liters tryktank.

Kapacitet, 3.5: 13 l/min.
 Kapacitet, 5.2: 20 l/min.
 Tryk: 2,8 bar

Varenr.	Model	Volt / Watt	Pris
10-13408-01	3.5	12V DC / 85 W	5.484,00
10-13408-02	3.5	24V DC / 85 W	5.484,00
10-13408-03	5.2	12V DC / 150 W	6.999,00
10-13408-04	5.2	24V DC / 150 W	6.999,00

AQUA JET DUO Trykvandsanlæg

Pumpesystem for høje forsyningskrav med to parallelt koblede Aqua Jet WPS pumper, monteret på konsol med PUMProtector filter og 2 liters tryktank.

Kapacitet:..... 40 l/min.
Tryk:..... 2,8 bar

Varenr.	Volt / Watt	Pris
10-13409-01	12V DC / 300 W	10.675,00
10-13409-02	24V DC / 300 W	11.134,00

Akkumulatortank

Med en tryktank integreret i systemet får man længere intervaller mellem start og stop, hvilket indebærer mindre slitage på pumpen. Kapacitet 2 l.

Varenr.	Tilslutning	Pris
09-46839-01	1/2" slange	1.227,00
09-46839-02	3/4" slange	1.227,00

In-Line filter

Total længde:..... 230 mm
Diameter:..... 32 mm

Varenr.	Tilslutning	Pris
48-80035	1/2" slange	408,00
48-80036	3/4" slange	408,00

PUMProtector filter

PUMProtector™ filter forhindrer at snavs ødelægger pumpen. Leverages med gennemsigtigt og aftageligt låg for let inspektion og rensning af filtereret på 40 mesh. Leverages med KlickTite tilslutninger til både 1/2" og 3/4" slange, samt 3/8" og 1/2" BSP.

Varenr.	Montering	Pris
09-24653-01	Pumpe	260,00
09-24652-01	Slange	275,00

Klicktite tilslutninger

Klicktite tilslutninger til pumper og filtre. Leverages i sæt af 2 stk.



Varenr.	Tilslutning	Pris
09-46783	1/2" slange - 3/8" BSP	76,00
09-46784	3/4" slange - 1/2" BSP	76,00
09-46938	90° 1/2" slange	76,00
09-46939	90° 3/4" slange	76,00

Klicktite låseclips

Klicktite låseclips til pumper og filtre. Leverages i sæt af 2 stk.



Varenr.	Tilslutning	Pris
09-47278	Låseclips	75,00

Pressostat WPS

Varenr.	Pumpe WPS	Tryk Bar	Pris
09-47028-01	2.4 - 2.9	2.8	545,00
09-47277-01	3.5	2.8	552,00
09-46781-01	4.0 - 5.0 - 5.2	2.8	772,00

AquaH vandvarmer

Vandvarmer i 316 rustfrit stål. 230V varmelegeme + opvarmning med motorens kølevand. Yderkappe i 304 rustfrit stål med plastendekapper. 5 størrelser fra 22 til 80 l. Varmelegeme i 500 eller 1200 W. Justerbar sikkerhedstermostat.

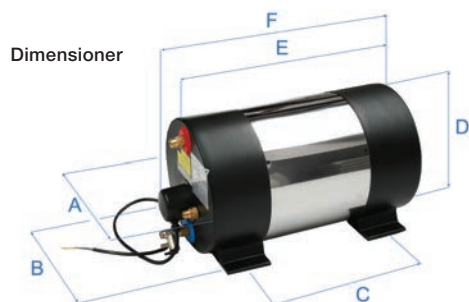

Varenr.	L	Vægt - kg	A - mm	B - mm	C - mm	D - mm	E - mm	F - mm
56-47455-01	22	10	322	290	235	325	410	485
56-47455-03								
56-47456-01	30	11,5	322	290	370	325	545	620
56-47456-03								
56-47457-01	45	15	322	290	625	325	805	880
56-47457-03								
56-47458-01	60	17,3	322	290	810	325	990	1065
56-47458-03								
56-47459-01	80	20	322	290	1030	325	1210	1285
56-47459-03								

Varenr.	L	Watt	Volt AC	Pris
56-47455-01	22	1200	230	7.699,00
56-47455-03	22	500	230	7.699,00
56-47456-01	30	1200	230	8.599,00
56-47456-03	30	500	230	8.599,00
56-47457-01	45	1200	230	9.599,00
56-47457-03	45	500	230	9.599,00
56-47458-01	60	1200	230	9.999,00
56-47458-03	60	500	230	9.999,00
56-47459-01	80	1200	230	10.999,00
56-47459-03	80	500	230	10.999,00

AquaH Termostatkit



Termostatkitet sørger for blanding af varmt og koldt vand så der holdes en konstant temperatur på vandet, dermed undgås skoldninger og samtidig strækkes rækkeevnen på det varme vand.

Varenr.	Beskrivelse	Pris
56-47464-01	AquaH Termostat Mixer Kit 1/2"	1.850,00

AquaH Varmelegeme



Varenr.	Beskrivelse	Pris
56-A.280-0013	AquaH Varmelegeme 220V/500W	1.155,00
56-A.280-0021	AquaH Varmelegeme 220V/1200W	1.155,00
56-A.100-0086	AquaH Varmelegeme Pakning	60,00

AquaH Termostat



Varenr.	Beskrivelse	Pris
56-A.280-0010	AquaH Termostat	455,00

AQUA JET Spulepumpe WD 3.5 & 5.2



Aqua Jet i spulepumpeudførelse giver et højt spuletryk og gør dermed rengøring hurtigere og enklere end med andre pumpe typer. Komplet med spulehåndtag og PUMProtector filter.

Kapacitet 3.5: 13 l/min.
 Kapacitet 5.2: 20 l/min.
 Tryk: 5 bar
 Dimensioner: 239 mm lang x 209 mm bred x 113 mm høj

Varenr.	Model	Volt / Watt	Pris
10-13399-03	3.5	12V DC / 120 W	2.146,00
10-13399-04	3.5	24V DC / 120 W	2.244,00
10-13407-07	5.2	12V DC / 185 W	3.199,00
10-13407-08	5.2	24V DC / 185 W	3.482,00

AQUA JET WASH DOWN Pumpekit 3.5 / 5.2



Spulepumpesæt som indeholder en Aqua Jet WD pumpe, PUMProtector filter, spulehåndtag, skroggennemføring med kugleventil, 7,5 m spiralslange og oplyst kontaktpanel med sikring, alt i en pakke.

Varenr.	Model	L min.	Bar	Volt / Watt	Pris
10-13558-01	3.5	13	5	12V DC / 120 W	3.046,00
32-64534	5.2	20	5	12V DC / 185 W	4.114,00
32-64534-24	5.2	20	5	24V DC / 185 W	4.284,00

AQUA JET Spule-/agnbox pumpekæt 5.2

Spulepumpesæt som indeholder en Aqua Jet WD 5.2 pumpe, en 550 GPH Twin Port pumpe, PUMProtector filter, spulehåndtag, skrogennemføring med kugleventil, 7,5 m spiralslange og to elpaneler, alt i en pakke. Sættet er perfekt til at udruste en trollingbåd med spulepumpe og pumpe for agnboks.



Varenr.	Volt / Watt	Pris
32-64634	12V DC / 185 W	5.446,00

Lynkobling Rustfrit stål/plast

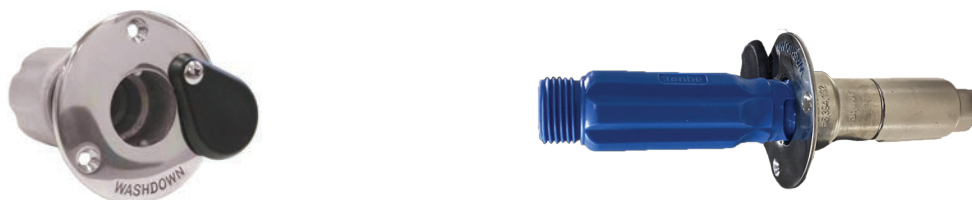

Lynkobling med kontraventiler. Kan adskilles og samles under tryk. Alternativ til standard koblingen i sætterne 10-13558-01 + 32-64534 + 32-64634.

Varenr.	Pris
80-47507	1.771,00

Lænsesepumper

VIKING Thrudeck & Bulkhead



Pumpen findes i to modeller, Thrudeck for montering bag væg eller under dørk og Bulkhead for montering på dørk eller skot.

Max. sugehøjde: 4 m

Varenr.	Model	Tilslutning	Pris
70-50005	Thrudeck	1 1/2" slange (Ø38 mm)	1.663,00
70-50025	Thrudeck	1" slange (Ø25 mm)	1.663,00
70-50007	Bulkhead	1 1/2" slange (Ø38 mm)	1.479,00
70-50027	Bulkhead	1" slange (Ø25 mm)	1.479,00

Reserve dele

Varenr.	Beskrivelse	Pris
74-50062	Ventilklap	77,00
74-50063	Pumpemembran	163,00
74-50075	Skotmembran	175,00

VIKING Universal



Kraftig selvansugende håndlænsesepumpe.
Kan monteres lodret, vandret eller skjult med Thrudeck-kit.

Max. sugehøjde: 3 m
Max. løftehøjde: 4 m

Varenr.	Model	Tilslutning	Pris
10-13530-01	Universal	1 1/2" slange / Ø38 mm	2.057,00
09-36250	Thrudeck kit		505,00

Reserve dele

Varenr.	Beskrivelse	Pris
09-47545	Membrankit	400,00

VIKING Compact



Håndlænsesepumpe til indbygning.
KlickTite™ stutse i 25 mm og 38 mm som kan drejes 360°.

Max. løft: 2,1 m
Max. sug: 1,2 m



Varenr.	Pris
10-24800-01	931,00

BILGE MATE



God lænsepumpe til en fornuftig pris.

Tilslutning: 3/4"

Varenr.	Pumpemodell	Kapacitet 1 m løftehøjde	Volt / Watt	Pris
32-1015-01	BILGE-MATE	20 l/min.	12V DC / 30 W	389,00

L450, L550, L650, L750



Lænsepumper uden niveauekontakt, motoren løsnes nemt fra pumpehuset for rengøring. Pumperne leveres med lige og 90° tilslutning, dog ikke L750.

Tilslutning L450 - L550 - L650: 3/4"
Tilslutning L750: 1 1/8"

Varenr.	Pumpe-model	Kapacitet 1 m løftehøjde	Volt / Watt	Pris
32-1450-01	L450	38 l/min.	12V DC / 30W	329,00
32-1550-01	L550	45 l/min.	12V DC / 36W	469,00
32-1650-01	L650	53 l/min.	12V DC / 40W	609,00
32-1650-01-24	L650	53 l/min.	24V DC / 40W	643,00
32-1750-01	L750	60 l/min.	12V DC / 36W	694,00
32-1750-01-24	L750	60 l/min.	24V DC / 48W	727,00

ULTIMA BILGE™



UltimaBilge™.

Fuldautomatisk lænsepumpe med Ultima niveauekontakt, der med 3 sekunders forsinkelse forhindrer falske starter. Starter ved 50 mm og slukker igen ved 20 mm. Integreringen af den patenterede Ultima "field effect" sensor, skaber en driftssikker kompakt pumpe, der er let at installere.

Tilslutning 600 - 800 - 1000: 3/4"
Tilslutning 1250: 1 1/4"

Varenr.	Pumpemodell	Kapacitet 1 m løftehøjde	Volt / Watt	Pris
32-47258	600 GPH	32 l/min.	12V DC / 30 W	1.026,00
32-47259	800 GPH	38 l/min.	12V DC / 36 W	1.230,00
32-47260	1000 GPH	44 l/min.	12V DC / 40 W	1.380,00
32-47261	1250 GPH	51 l/min.	12V DC / 36 W	1.531,00

ULTIMA Combo



Fuldautomatisk lænsepumpe med Ultima niveauekontakt, der med 3 sekunders forsinkelse forhindrer falske starter. Starter ved 50 mm og slukker igen ved 20 mm. Motoren løsnes nemt fra pumpehuset for rengøring. Pumperne leveres med lige og 90° tilslutning, dog ikke L750UC.

Tilslutning L450UC - 650UC: 3/4"
Tilslutning L750UC: 1 1/8"

Varenr.	Pumpe-model	Kapacitet 1 m løftehøjde	Volt / Watt	Pris
32-1450UC-01	L450UC	38 l/min.	12V DC / 30 W	995,00
32-1550UC-01	L550UC	45 l/min.	12V DC / 36 W	1.135,00
32-1650UC-01	L650UC	53 l/min.	12V DC / 40 W	1.275,00
32-1650UC-01-24	L650UC	53 l/min.	24V DC / 40 W	1.184,00
32-1750UC-01	L750UC	60 l/min.	12V DC / 36 W	1.359,00

L1600-L2200-L4000



Det bedste valg når du leder efter en højtstående lænsepumpe. Pumperne er konstruerede til at opfylde høje internationale ISO 8849 krav. Den væskekølede 12-polede motor med dobbelte kuglelejer giver pumpen en sikker og mangeårig drift.

L1600 L2200 L4000

Tilslutning: 1 1/8" 1 1/8 - 1 1/4" 1 1/2 - 2"

Varenr.	Pumpemodell	Kapacitet 1 m løftehøjde	Volt / Watt	Pris
32-1600-01	L1600	98 l/min.	12V DC / 85 W	1.273,00
32-1600-02	L1600	98 l/min.	24V DC / 85 W	1.313,00
32-2200-01	L2200	120 l/min.	12V DC / 90 W	1.719,00
32-2200-02	L2200	120 l/min.	24V DC / 90 W	1.772,00
32-4000-01	L4000	164 l/min.	12V DC / 180 W	2.910,00
32-4000-02	L4000	164 l/min.	24V DC / 180 W	2.963,00

LOW BOY lænsepumpe L550 LB, L750 LB



Lavprofil lænsepumpe for montering på trange steder som f.eks. under motor eller dørk.

L550 LB leveres med lige og vinklet stuts.

L750 LB leveres med fast stuts.

Max. højde: 72 mm

Tilslutning L550: 3/4"

Tilslutning L750: 1 1/8"

Varenr.	Pumpe- model	Kapacitet 1 m løftehøjde	Volt / Watt	Pris
32-33703LB-01	L550 LB	44 l/min.	12V DC / 36 W	554,00
32-33103LB-01	L750 LB	60 l/min.	12V DC / 36 W	694,00

Bruselæns

Johnson Pumps kompakte bruselænsesystem har flere indløb og kan dermed håndtere afløbsvand fra flere steder samtidig. Den er udstyret med automatisk niveauekontakt. En kontraventil på udløbssiden forhindrer vandet i at løbe tilbage i tanken. Tanken har et tætsluttende låg for at forhindre lugt. For at lette rengøring af lænsen, indgår et filter som let kan tages ud.

Tilslutning indløb: 1x 3/4", 1x 3/4"/1x1", 1x 1/8"/1x1 1/2"
 Tilslutning udløb: 3/4"
 Dimensioner: 290 x 210 x 145 mm

Varenr.	Volt / Watt	Pris
32-57151-01	12V DC / 48 W	2.053,00
32-57151-02	24V DC / 48 W	2.172,00

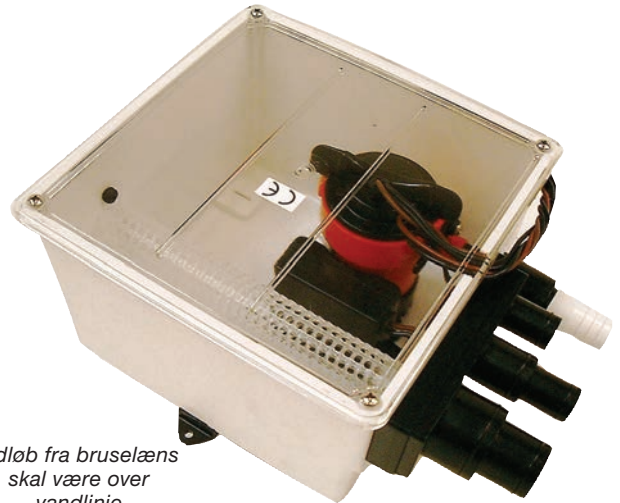

Udløb fra bruselæns skal være over vandlinie

Flydekontakt



For helt automatisk lænsning tilsluttes den automatiske niveauekontakt AS888 til pumpen. Den indbyggede langtidstestede mikrokontakt arbejder helt uden kviksvølv.

AS888 er enkel at montere på pumpens T-fæste. 6-32 V.

Varenr.	Max. amp.	Pris
34-888	15A	426

ULTIMA Kontakt



Digital kontakt med teknik som anvender "Mirus field effect detector cells", der producerer mikroelektriske felter, der registrerer afbrydelser forårsaget af vand eller anden væske. Væskedetektorerne er helt tætte, ruste ikke og påvirkes ikke af olie eller snavs. Ultima aktiveres ved et niveau på 50 mm og deaktiveres ved et niveau på 20 mm. En tre sekunders forsinkelse hindrer falske starter.

Ultima switch passer til pumper op til 20A ved 12/24V DC.

Varenr.	Beskrivelse	Pris
34-36303	Ultima switch 20 amp, 12/24V DC	647,00

Kontaktpanel



Kontaktpanelet fra Johnson Pump giver fuld kontrol. Automatikken fungerer sammen med niveauekontakt AS888, samt Ultima kontakten. Panelet – i matsort plast – har en trepositions kontakt, indbygget sikringsholder samt kontrollampe.

Varenr.	Volt	Pris
34-1224	12V DC	539,00
34-1225	24V DC	593,00

Vandalarm



Vandalarm med ny digital teknik som anvender "Mirus field effect detector cells", en helt tæt væskedetektor som ikke ruste og ikke påvirkes af olie eller snavs. Bilge Alert reagerer på væske og sender signal til alarmhornet (90dB) på kontrolpanelet. En trevejs kontakt giver mulighed for at teste alarmer samt slukke og tænde for alarmer.

Varenr.	Volt	Pris
34-72303-001	12V DC	1.213,00
34-72303-002	24V DC	1.213,00

Kontraventil

Varenr.	Tilslutning	Pris
09-24792	25/38 mm	147,00
09-24818	19/32 mm	151,00

Y-rør

Varenr.	Tilslutning	Pris
01-24814	38x38x25	73,00
01-24815	29/32x29/32x19	73,00

Sugesi med kontraventil

Varenr.	Tilslutning	Pris
09-24794	19/32 mm, 25/38 mm	223,00

Pumpekonsol

Til skrogmontering af lænsepumpe.

Varenr.	Pumpe	Pris
34-900	L450 - L750	131,00

Læense-, affalds- & toilet pumper

Viking Power 16

Støjsvag selvansugende etkammers membranpumpe. Kan køres tør, let at installere, behøver ikke filter, enkel at servicere, lavt strømforbrug, pumpehus kan roteres 360°, lige KlickTite snap-off tilslutninger, kan pumpe luft/vand blanding. Dobbelt kontraventiler.

Kapacitet:.....15 l/min. ved 0,1 bar
 Max. løftehøjde: 3 m
 Mål: L 186 x B 235/181 x H 118/204 mm
 Tilslutning: ... KlickTite™ tilslutninger til 1" eller 3/4" slange og 1/2" BSP gevind

Varenr.	Volt / Watt	Pris
10-13350-03	12V DC / 30 W	2.461,00
10-13350-04	24V DC / 30 W	2.579,00

Reserve dele

Varenr.	Beskrivelse	Pris
09-47148	Membran	907,00
09-47149	Pumpehus m. ventilkapper	952,00
01-47110	Ventilklap	60,00
01-36192	Kontraventil	75,00
09-47263	Spændering	413,00
01-36035	Låseclips 2stk.	50,00

Spildevands-/opsamlingstank

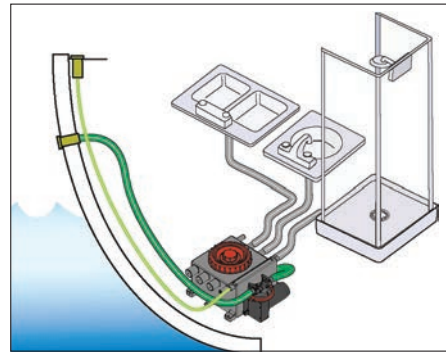

Leveres uden pumpe

Spildevands-/opsamlingstank for afløbssvand fra bad og pantry m.m. Tanken har 19, 25 og 38 mm indgange samt 19 og 25 mm udgang. Tanken er udrustet med en Ultima Switch niveauekontakt for automatisk tømning. Tanken er let at tilslutte til en 12/24V DC pumpe med maks. forbrug på 20 A, og er forberedt med forborede huller for Viking Power 16 pumpen.

Dimensioner: 185x280x340 mm

Varenr.	Pris
09-13384	2.420,00

Viking Power 32 & Viking Power Vaccum



Viking Power 32



Håndtag til manuel pumping



Viking Power Vaccum

Selvansugende etkammers membranpumpe. Lugtfri og lydløs, kan køres tør, let at installere, behøver ikke filter, enkel at servicere, lavt strømforbrug, pumpehus kan roteres 360°, lige KlickTite Snap-off tilslutninger, kan pumpe luft/vand blanding, kan pumpes manuelt ved strømafbrydelse eller motorfejl. Dobbelte kontraventiler. Viking Power Vaccum kan også bruges på vakuum toiletter.

Kapacitet: 30 l/min. ved 0,1 bar
 Max. løftehøjde: VP32: 2.5 m • VP Vaccum: 3.5 m
 Mål: VP32: L 277 x B 264 x H 192 mm
 VP Vaccum: L 340 x B 271 x H 192 mm
 Tilslutninger: 38 mm (1 1/2")

Varenr.	Beskrivelse	Volt / Watt	Pris
10-13373-03	Viking Power 32	12V DC / 40 W	4.944,00
10-13373-04	Viking Power 32	24V DC / 40 W	5.060,00
10-13373-07	Viking Power Vaccum	12V DC / 40 W	5.637,00
10-13373-08	Viking Power Vaccum	12V DC /40 W	5.754,00

Reserve dele

Varenr.	Beskrivelse	Pumpe	Pris
09-47181	Membran	VP32 - VP32 Vaccum	990,00
09-47182	Pumpehus med ventilkapper	VP32	788,00
09-47183	Pumpehus med ventilkapper	VP32 Vaccum	892,00
01-36051	Ventilklap	VP32 - VP32 Vaccum	90,00
01-36074	Kontraventil	VP32 - VP32 Vaccum	70,00
09-47264	Spændering	VP32 - VP32 Vaccum	390,0

Toiletter

AquaT™ manuelt toilet



COMPACT – lille skål
COMFORT – stor skål

Skål:100% sanitetsporcelæn
Sæde:Plastik med soft-luk
Udløb:38 mm
Indløb:19 mm
Vægt:9,5 kg

Varenr.	Model	Pris
80-47229-01	Compact	1.999,00
80-47230-01	Comfort	2.499,00

AquaT™ SILENT elektrisk toilet

COMPACT – lille skål
COMFORT – stor skål



Skål:100% sanitetsporcelæn
Sæde:Plastik med soft-luk
Udløb:25/38 mm
Indløb:19 mm
Vægt:11 kg

Varenr.	Model	Volt	Pris
80-47231-01	Compact	12V	5.299,00
80-47231-02	Compact	24V	5.299,00
80-47232-01	Comfort	12V	5.999,00
80-47232-02	Comfort	24V	5.999,00

Reserve dele AquaT™ manuelt toilet

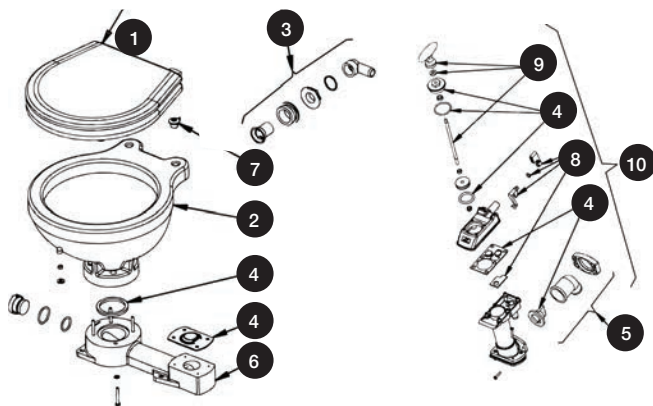

Varenr.	Beskrivelse	Pris
81-47241-04	1 Sæde Compact	758,00
81-47241-05	1 Sæde Comfort	921,00
81-47245-01	2 Skål Compact	1.337,00
81-47245-02	2 Skål Comfort	1.426,00
81-47246-03	3 Indtagsbøjning	267,00
81-47242-01	4 Pakningssæt	735,00
81-47246-02	5 Afgangsbøjning	356,00
81-47243-01	6 Konsol	468,00
81-47267-01	7 Hængselsæt	156,00
81-47269-01	8 Ventilhåndtag	312,00
81-47244-01	9 Pumpehåndtag	304,00
81-47239-01	10 Pumpe komplet	1.245,00

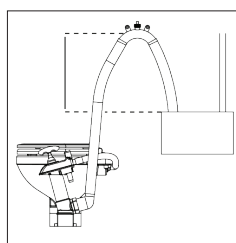

Toiletudpumpning til septiktank, afgangsbøjning altid under top af septiktank.

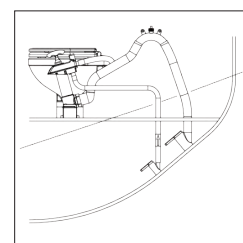

Toilet monteret over vandlinjen og med direkte udpumpning.

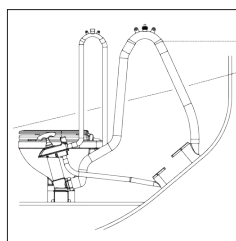

Toilet monteret under vandlinjen og med direkte udpumpning.

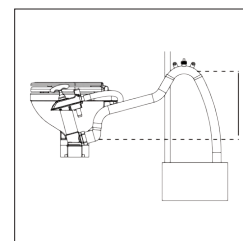

Toiletudpumpning til septiktank, afgangsbøjning altid over top af septiktank.

Maceratorpumpe – TA3P10-19

TA3P10-19

(Impeller 09-1052S-9)

Johnson Pumps maceratorpumpe, TA3P10-19, er en effektiv elektrisk toiletpumpe. En roterende kniv sønderdeler affaldet inden det pumpes ind i eller ud af septiktanken. Pumpen skal tilsluttes enten direkte til septiktankens udgang eller til WC-udgangen.

Tilslutning: Indgang 1 1/2" slange (Ø38 mm) eller R1 1/2" gevind. Udgang 1" slange (Ø25 mm)
 Kapacitet: 37 l/min. ved 0,2 bar

Varenr.	Tilslutning	Volt / Watt	Pris
10-24453-04	1 1/2" slange / BSP	12V DC / 180 W	2.346,00
10-24453-05	1 1/2" slange / BSP	24V DC / 180 W	2.586,00



OBS! Anvend kun ubleget toiletpapir

Tilbehør

Ventilationsbøjning



Varenr.	Beskrivelse	Pris
81-47237-01	Ventilationsbøjning 19 mm	353,00
81-47237-02	Ventilationsbøjning 25 mm	529,00
81-47237-03	Ventilationsbøjning 38 mm	434,00

Y-Ventil



Varenr.	Beskrivelse	Pris
81-47238-01	Y-Ventil 38 mm	1.055,00

Læse-, spule- & transportpumper

Elektriske impellerpumper Må ikke køres tør! Ingen af disse pumper må anvendes til pumpning af benzin!

Med deres alsidighed bruges disse pumper i både som læse- og spulepumper, ferskvandspumper samt tankningspumper for olie og diesel. Pumperne kan kombineres med en vakuumkontakt for automatisk drift. Kapaciteten varierer fra 15 l/min. til 55 l/min.

F2P10-19

(Impeller 09-1077B-9)



En selvansugende allroundpumpe. Ideel til pumpning af vand, olie og kemikalier. Motoren har indbygget termosikring, som forhindrer overophedning.

Varenr.	Kapacitet v/ 0,1 bar	Tilslutning	Volt / Watt	Pris
10-24886-01	15 l/min.	1/2" slange	12V DC / 80W	2.457,00
10-24180-2	15 l/min.	1/2" slange	24V DC / 115W	2.457,00

F3B-19

(Impeller 09-1052S-9)



Anvendes til læsepumpning, spulning, vandcirkulation, tømning/fyldning af olie- og dieseltanke på land m.m. Motoren har indbygget termosikring, som forhindrer overophedning. Vakuumkontakt som ekstra tilbehør.

Varenr.	Kapacitet v/ 0,1 bar	Tilslutning	Volt / Watt	Pris
10-24516-01	15,3 l/min.	3/8" BSP	12V DC / 125W	2.732,00
10-24516-02	15,3 l/min.	3/8" BSP	24V DC / 115W	2.732,00

F38B-19

(Impeller 09-824P-9)

Anvendes til læsepumpning, spulning, vandcirkulation, tømning/fyldning af olie- og dieseltanke på land m.m. Motoren har indbygget termosikring, som forhindrer overophedning. Vakuumpkontakt som ekstra tilbehør.



Varenr.	Kapacitet v/0,1 bar	Tilslutning	Volt / Watt	Pris
10-24727-01	35 l/min.	1" slange / 1/2" BSP	12V DC / 190W	3.199,00
10-24727-02	35 l/min.	1" slange / 1/2" BSP	24V DC / 175W	3.199,00

F4B-19

(Impeller 09-824P-9)

Anvendes til læsepumpning, spulning, vandcirkulation, tømning/fyldning af olie- og dieseltanke på land m.m. Motoren har indbygget termosikring, som forhindrer overophedning. Vakuumpkontakt og spulekit som ekstra tilbehør.



Varenr.	Kapacitet v/0,1 bar	Tilslutning	Volt / Watt	Pris
10-24689-01	46 l/min.	1" slange / 1/2" BSP	12V DC / 220W	3.999,00
10-24689-02	46 l/min.	1" slange / 1/2" BSP	24V DC / 220W	3.999,00

F5B-19

(Impeller 09-1027B-9)

Anvendes til læsepumpning, spulning, vandcirkulation, tømning/fyldning af olie- og dieseltanke på land m.m. Pumpen kan køre kontinuerligt op til 0,5 bar og max. 1 time ved 1 bar. Motoren har indbygget termosikring, som forhindrer overophedning. Vakuumpkontakt som ekstra tilbehør.



Varenr.	Kapacitet v/0,1 bar	Tilslutning	Volt / Watt	Pris
10-24188-1	55 l/min.	3/4" BSP	12V DC / 125W	10.802,00
10-24188-2	55 l/min.	3/4" BSP	24V DC / 125W	10.802,00

F4B-11 Ultra ballast

(Impeller 09-824P-9)

Ultra Ballast Pumpe er fremstillet til hurtigt at fylde eller tømme en ballasttank. Kapacitet 45 l/min. Pumpen er reversibel og har indbygget termosikring. Må ikke køres tør.



Kun til vand

Varenr.	Kapacitet v/0,1 bar	Tilslutning	Volt / Watt	Pris
10-24690-01	45 l/min.	1" slange / 1/2" BSP	12V DC / 180W	3.999,00
10-24690-02	45 l/min.	1" slange / 1/2" BSP	24V DC / 180W	3.999,00

F3B-19 OLIEPUMPE

(Impeller 09-1052S-9)

F3B-19 pumpe med integreret trevejs kontakt. Bruges til udpumpning/påfyldning af olie.



Varenr.	Kapacitet v/0,1 Bar	Tilslutning	Volt / Watt	Pris
10-24760-01	20 l/min	3/8" BSP	12V DC / 125W	3.407,00
10-24760-02	20 l/min	3/8" BSP	24V DC / 125W	3.407,00

Spulekit til F4B-19



Indeholder: Trykafbryder, kontraventil og spulehåndtag.

Varenr.	Pris
09-46553	2.680,00

Omskifterkontakt



Til Ultra Ballast Pumpe. Ændrer pumperetning.

Varenr.	Pris
09-47196	779,00

Vakuumaafbryder



Automatisk stop forhindrer skade på pumpen. Vakuumpkontakten passer til alle selvansugende impellerpumper og anvendes ved f.eks. lænsning/tømning af tank for at forhindre torkørsel. Vakuumpkontakten stopper automatisk pumpen, når kølsvinet/tanken er tom. Med en vakuumpkontakt installeret kan pumpen startes med fjernbetjening eller manuelt ved at trykke på knappen på vakuumpkontakten.

Varenr.	Pris
09-45053	601,00

Cirkulationspumper

Kompakte centrifugalpumper med stor kapacitet og lavt strømforbrug, magnetisk tætning på CM10, CM30 og CM90, mekanisk tætning på C090 samt en motor, som er konstrueret til kontinuerlig drift. Anvendes til cirkulation i varme- og kølesystemer.

CM10/30



Væsketemperatur: Min. -40°C / Max. +100°C
 Max. tryk 2,5 bar
 Max. tærløb 30 minutter
 Motor tæthed IP67

Varenr.	Model	Kapacitet v/0,1 bar	Tilslutning	Volt / Watt	Pris
10-24501-03	CM10P7-1	15 l/min.	16 mm	12V DC / 14W	1.999,00
10-24501-04	CM10P7-1	15 l/min.	16 mm	24V DC / 14W	1.999,00
10-24502-03	CM10P7-1	18,5 l/min.	20 mm	12V DC / 14W	1.999,00
10-24502-04	CM10P7-1	18,5 l/min.	20 mm	24V DC / 14W	1.999,00
10-24504-03	CM30P7-1	26 l/min.	20 mm	12V DC / 27W	2.099,00
10-24504-04	CM30P7-1	26 l/min.	20 mm	24V DC / 27W	2.099,00

C090



Væsketemperatur: Min. -30°C / Max. +100°C
 Max. tryk 2 bar
 Max. tærløb Må ikke køres tør
 Motor tæthed IP31

Varenr.	Kapacitet v/ 0,1 bar	Tilslutning	Volt / Watt	Pris
10-24190-1	100 l/min.	1½ - 38 mm slange	12V DC / 110W	3.229,00
10-24190-2	100 l/min.	1½ - 38 mm slange	24V DC / 110W	3.229,00

SPXFLOW

> Johnson Pump®

CM90

Væsketemperatur: Min. -40°C / Max. +100°C
 Max. driftryk 3 bar
 Max. tærløb 30 minutter
 Motor tæthed IP67

Varenr.	Kapacitet v/ 0,25 bar	Tilslutning	Volt / Watt	Pris
10-24664-09	90 l/min.	1½ - 38 mm slange	12V DC / 125W	5.399,00
10-24664-10	90 l/min.	1½ - 38 mm slange	24V DC / 125W	5.399,00



Impellere

F35

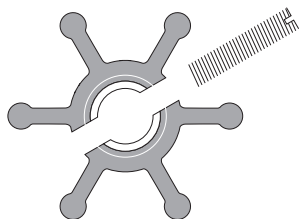

Varenr.	Udv. Dia. mm.	Indv. Dia. mm.	Højde mm.	Pris
09-806B-1	40	9.5	19	229,00
09-808B-1	40	12	19	236,00

F4

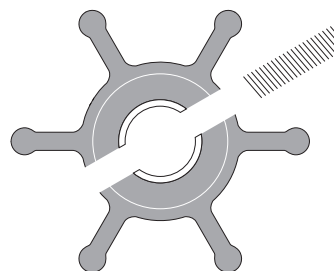

Varenr.	Udv. Dia. mm.	Indv. Dia. mm.	Højde mm.	Pris
09-810B-1	50.8	12	22	286,00
09-1026B-1	50.8	12.7	22	286,00

F5

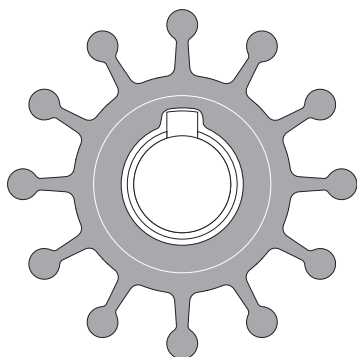

Varenr.	Udv. Dia. mm.	Indv. Dia. mm.	Højde mm.	Pris
09-801B	57.1	15.9	31.5	450,00

F5

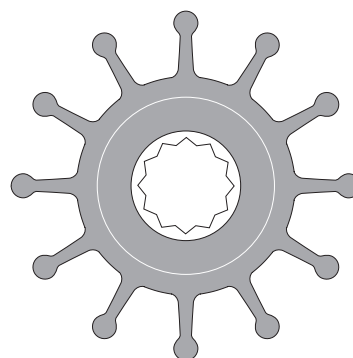

BT er med gevind til aftrækker

Varenr.	Udv. Dia. mm.	Indv. Dia. mm.	Højde mm.	Pris
09-1027B-1	57.1	16	31.5	379,00
09-1027BT	57.1	16	31.5	450,00

OBS! Tegningerne er IKKE 1:1

F6

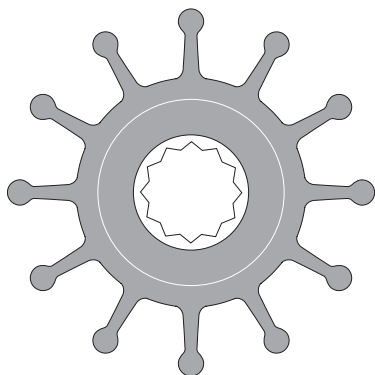

Varenr.	Udv. Dia. mm.	Indv. Dia. mm.	Højde mm.	Pris
09-812B-1	57.1	16	48.2	493,00

F7

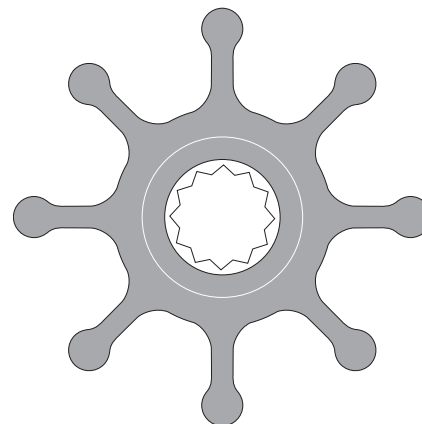

BT er med gevind til aftrækker

Varenr.	Udv. Dia. mm.	Indv. Dia. mm.	Højde mm.	Pris
09-1028B	65	16	50.2	550,00
09-1028BT-1	65	16	50.2	464,00

F75

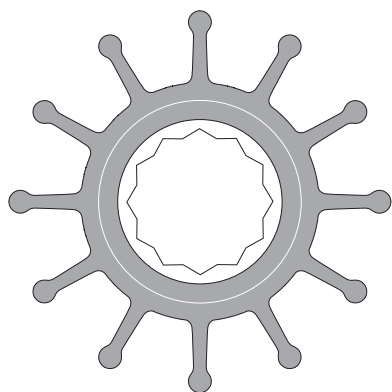

BT er med gevind til aftrækker

Varenr.	Udv. Dia. mm.	Indv. Dia. mm.	Højde mm.	Pris
09-821BT-1	65	25	80	929,00

OBS! Tegningerne er IKKE 1:1

F8/F9

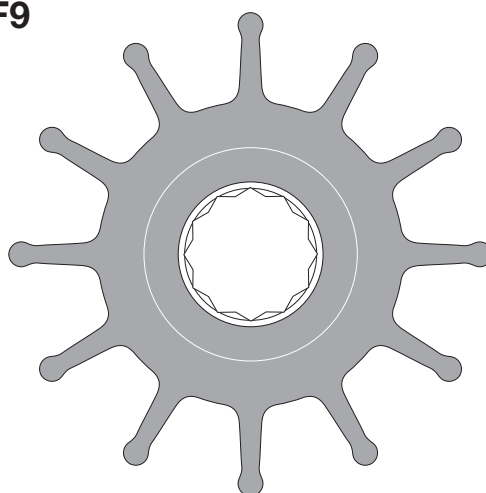

Varenr.	Udv. Dia. mm.	Indv. Dia. mm.	Højde mm.	Pris
09-1029B	95	25	63	893,00
09-802B	95	25	88.5	1.393,00

F8/F9

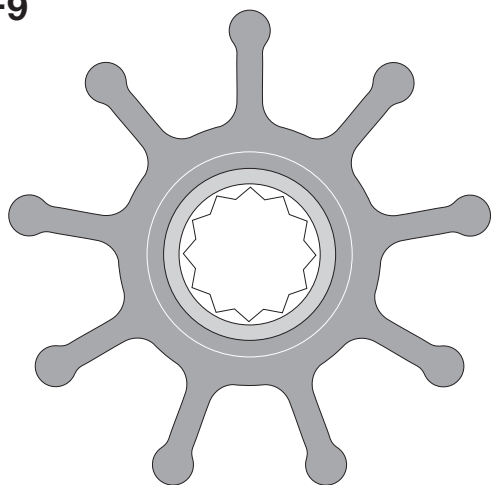

Varenr.	Udv. Dia. mm.	Indv. Dia. mm.	Højde mm.	Pris
09-819B	95	25	63	800,00
09-814B	95	25	88.5	1.393,00

F95

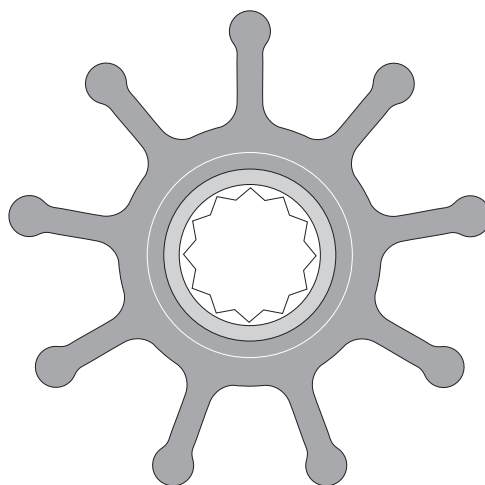

Varenr.	Udv. Dia. mm.	Indv. Dia. mm.	Højde mm.	Pris
09-820B	95	25	130	3.480,00

Impellerfedt

Beskytter impelleren ved montering og forhindrer at impelleren sætter sig fast i huset.



Varenr.	Beskrivelse	Indhold	Pris
09-47086	Impellerfedt	20 gram	18,00

Specielle impellere

OBS! Tegningerne er IKKE 1:1

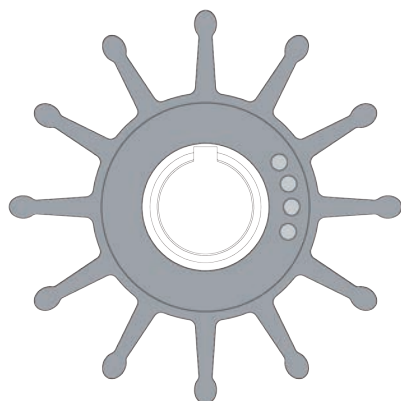

09-704BT-1

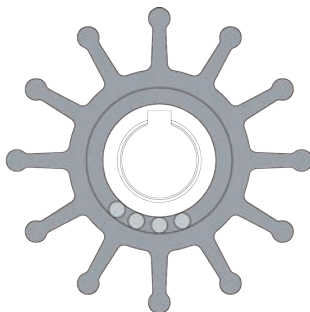

09-702B-1

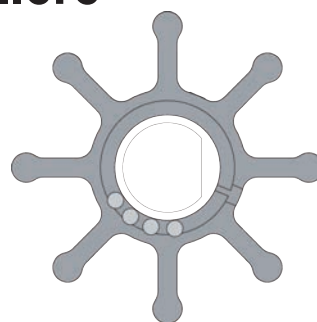

09-703P-1

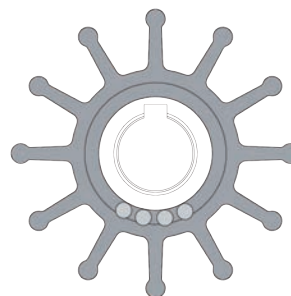

09-701B-1

Varenr.	Sherwood nr.	Mercuriser nr.	Jabsco nr.	Motor/pumpe	Pris
09-701B-1	9959K	-	18838-0001	Chris Craft; Chrysler Marine; Commander; Crusader; Glastron Boat Co.; Gray Marine; Interceptor; Onan; OMC; Pathfinder Volkswagen Eng.; Perkins Eng. U.S.; Plesurecraft Marine; Universal Medalist; Volvo Penta; Yamaha; Westerbeke 24102; Sherwood 11353; Pleasure Craft 302&351; Chris Craft 350; Onan MDL3,4	430,00
09-702B-1	10615K	-	18948-0001	Chris Craft; Chrysler Marine; Commander; Crusader; Escort (Skiltec); Gray Marine; Isuzu; Lenco; Marine Power; North American Engine; Onan; Osco Motors; OMC; Perkins Engine U.S.; Plesurecraft Marine; Volvo Penta; J.H. Westerbeke Corp; Crusader 97179; Chrysler 3675763; Chrysler 4142878; Cummins 4B; Onan MDL6; Chris Craft 454; Pleasure Craft 454	496,00
09-703P-1	-	47-59362T	17954-0001	Quicksilver Model 46-72774 A32	491,00
09-704BT-1	17000K	-	18958-0001	Cummins 6B 300Hp B Serie; Cummins C Serie; CAT 3208; CAT 3116; CAT 3126; Deere 6076; Sherwood P17 Serie	842,00

Impeller oversigt

Pumpe	Varenr.	JABSCO	Diameter	Bredde	Indvendig diameter	Materiale
F35	09-806B-1	4528-0001	40	19	9,5	Neopren
F35	09-808B-1	22405-0001	40	19	12	Neopren
F4	09-810B-1	18653-0001	50,8	22	12	Neopren
F4*	09-810B-9		50,8	22	12	Nitril
F4	09-1026B-1	673-0001	50,8	22	12,7	Neopren
F4*	09-1026B-9	673-0003	50,8	22	12,7	Nitril
F5	09-801B	4568-0001	57,1	31,5	15,9	Neopren
F5*	09-804B-9		57,1	31,5	20	Nitril
F5	09-1027B-1	1210-0001	57,1	31,5		Neopren
F5*	09-1027B-9	1210-0003	57,1	31,5		Nitril
F6	09-812B-1	13554-0001	57,1	48,2		Neopren
F7	09-1028B	17937-0001	65	50,2		Neopren
F7*	09-1028B-9	17937-0003	65	50,2		Nitril
F75	09-821BT-1		65	80		Neopren
F8	09-819B	836/17935-0001	95	63		Neopren
F8*	09-819B-9	836/17935-0003	95	63		Nitril
F8	09-1029B	836/17935-0001	95	63		Neopren
F9	09-802B	6760-0001	95	88,5		Neopren
F9	09-814B	21676/17936-0001	95	88,5		Neopren
F95	09-820B		95	130		Neopren

*-9 = Nitril (oliebestandig) Alle mål i skemaet er i mm

MOTOROVERSIGT

ARONA	IMPELLER	MERCEDES	IMPELLER	VOLVO PENTA	IMPELLER
AD182-190-195-295	09-808B	OM314-636	09-1027B	431-500-501-570-571-AQ180-AQ200	
AD290-395	09-1026B	OM352-355-360-401-402	09-1028B	AQ205-AQ211-AQ225-AQ231-AQ255	
		OM403-404	09-819B	AQ260-AQ271-AQ280-AQ290 . . .	09-1027B
		OM424	09-814B		
BUKH	IMPELLER	NANNI	IMPELLER	AQ110-AQ115-AQ120	
1G-2G-3G	09-1027B	2.40-2.50-2.60		AQ130-AQ140-AQ95	
4K-6K	09-1028B	3.75-3.90-P30-R30	09-810B	BB115-BB30-MB18-MB20	09-1026B
DV8L-DV10L-DV18L	09-808B				
DV10-20	6 HULS	3.110-3.100-4.110		AQ120B-AQ125-AQ131-AQ140	
DV10-20-24	4 HULS	4.150-4.190-4.330		AQ145-AQ151-AQ165-AQ170	
DV10-20-24	FERSK	4.180-MB180-MB220-MB300 . . .	09-1027B	AQ171-AQ175-AQ250-AQ251	
DV36-48	09-1027B			BB140-BB145-BB165-BB170	09-801B
		5.280-6.280-4.230-4.240			
		4.380-5.300-6.570	09-1028B	D1-D2/40	09-1026B
				D2/55-D2/75	09-1027B
				D3	09-812B
				D4	09-1028B
FARYMANN	IMPELLER	PERKINS	IMPELLER	2001-2002-2003	
A30-A40-FK2-K34		4.107-4.108-4.236		MD1-MD2-MD5-MD6-MD7-MD11	09-808B
15W-18W-L30M-FK3	09-8108B	4.99-M90-M200-M240-M275 . . .	09-1027B	MD2010A-MD2020A	09-806B
		6.305-6.354	09-1028B		
		M25-M30-M35-M40		MD3-MD17	
		M50-M60-M80	09-1026B	MD2010B-MD2020B-	
				MD2030-MD2040	09-1026B
FISCHER PANDA	IMPELLER	RUGGERINI	IMPELLER	2003T-MD21A-MD22	09-1027B
PMS4	09-808B	CRD100-CRD951		MD19-MD27-MD30-MD31	
PMS6-PMS8-PMS10-PMS12 . . .	09-1026B	MM150-MM191-PM105		MD32-MD40-MD41-MD42	
		PM105/2-RD100/2-RD100/951		MD60-MD70	09-1028B
PMS15-PMS20-PMS25		RDM901-RM80-RM90	09-808B		
PMS30-PMS40-PMS50	09-1027B			KAD32-KAD300-KAD42-KAD43	
				KAD44-MD100B	09-1028B
				TAMD40	
				TAMD61-	
				MD71-TAMD71	09-819B
FORD	IMPELLER	SABB	IMPELLER		
2400-2722-2401E		F210-F4.254-F4.415-F444			
2701E-2704E-2704ET		F6.363-F6.380-F6.595			
2711E-2713E-2714E	09-1027B	F6.622-L2.093-L3.139			
		L4.186-M4.210-M4.295	09-1027B		
2723-2725-2726T-2728T	09-1028B				
FORD LEHMAN	IMPELLER	SCANIA	IMPELLER		
4D50-4D61	09-1027B	D11-D14-D12-D9	09-814B		
		D8-DS9	09-819B		
HYDROMARINE	IMPELLER	SOLE	IMPELLER	YANMAR	IMPELLER
DM12	09-808B	SM615-636	09-1027B	SB-YSB-YSE-YSM	
DM17-DM25	09-1026B	SM120	09-1028B	2GM-2GM20-3GM-3GM30	09-806B
				> 1997	
				2GM20F-2QM15-2QM20	
				3GM30F-3HM-3HM35	09-1026B
				> 1997	
				2GM-2GMF-3GM-3GMF	
				2YM-3YM	09-810B
				< 1997	
LOMBARDINI	IMPELLER	VETUS	IMPELLER	3JH-4JH-4JM	09-1027B
502-602-702-903-1003		M2.05-M3.10-M205		4LH	09-1028B
1204-1404	09-1026B	M310-M414	09-810B	6LP	09-812B
				6LY	09-821BT-1
1204T-2004T	09-1028B	M4.14	09-1027B		
1503-1603-2004M-2204M	09-810B	P4.25	09-1028B		

Husk at efterse din impeller ved hver sæsonstart. Hav altid en ekstra impeller om bord.

Kontakt din forhandler hvis ikke din motor er nævnt her

Se komplet oversigt på

COLUMBUS-MARINE.DK

Dækselpakninger

F35

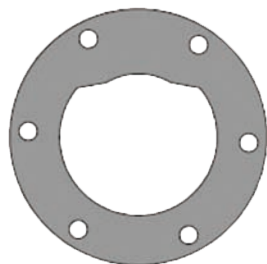

Varenr.	Udv. Dia. mm.	Pris
01-42911	60	50,00

F35

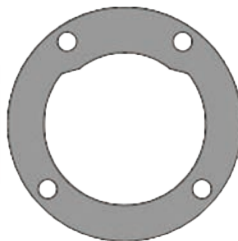

Varenr.	Udv. Dia. mm.	Pris
01-43240	55	50,00

F4

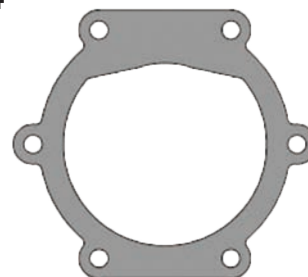

Varenr.	Udv. Dia. mm.	Pris
01-42391	72	50,00

F4



Varenr.	Udv. Dia. mm.	Pris
01-45284	68	50,00

F5

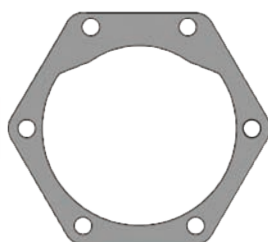

Varenr.	Udv. Dia. mm.	Pris
01-42636	73	50,00

F5

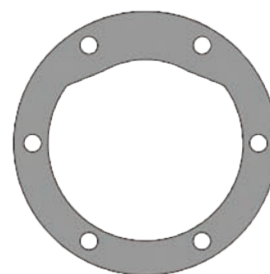

Varenr.	Udv. Dia. mm.	Pris
01-42401	75	50,00

F5/F6

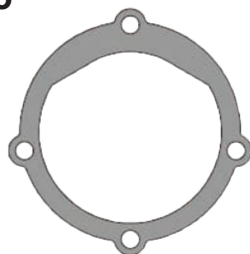

Varenr.	Udv. Dia. mm.	Pris
01-45315	80	50,00

F7

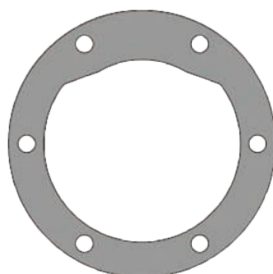

Varenr.	Udv. Dia. mm.	Pris
01-42445	83	50,00

F75

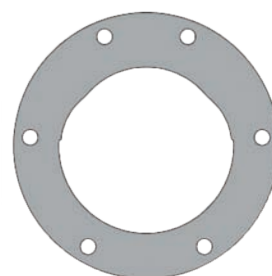

Varenr.	Udv. Dia. mm.	Pris
01-46286	92	50,00

F8

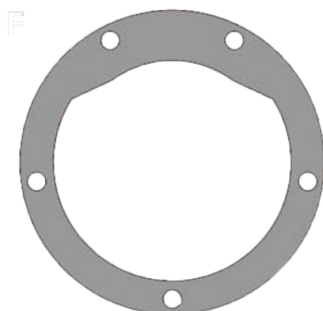

Varenr.	Udv. Dia. mm.	Pris
01-45354	115	84,00

F8/F9

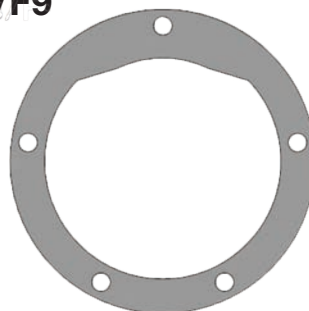

Varenr.	Udv. Dia. mm.	Pris
01-42424	115	50,00

OBS! Tegningerne er IKKE 1:1

SPXFLOW
 > Johnson Pump®

Pumpedæksler

F35

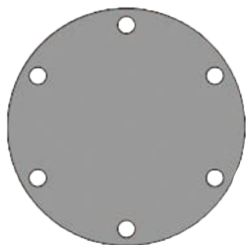

Varenr.	Udv. Dia. mm.	Pris
01-42414	60	234,00

F35

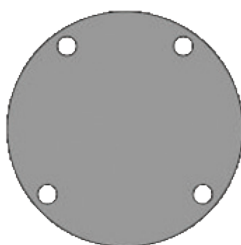

Varenr.	Udv. Dia. mm.	Pris
01-43239	55	179,00

F4

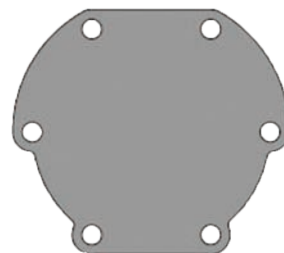

Varenr.	Udv. Dia. mm.	Pris
01-45282	65	234,00

F5

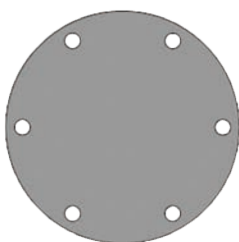

Varenr.	Udv. Dia. mm.	Pris
01-42398	75	311,00

F5/F6

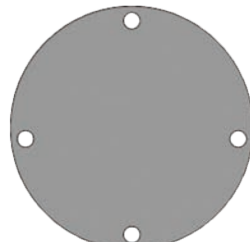

Varenr.	Udv. Dia. mm.	Pris
01-46556	80	202,00

F5/F6

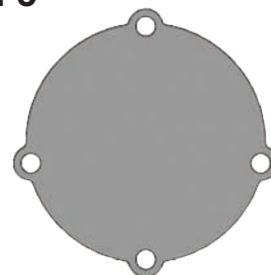

Varenr.	Udv. Dia. mm.	Pris
01-45312-1	80	311,00

F5/F6

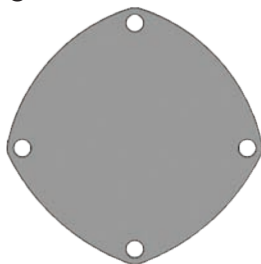

Varenr.	Udv. Dia. mm.	Pris
01-46535	80	195,00

F7

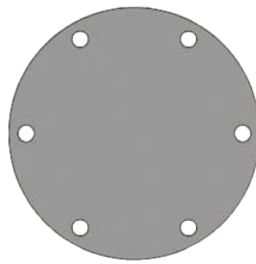

Varenr.	Udv. Dia. mm.	Pris
01-42441	82	366,00

F75

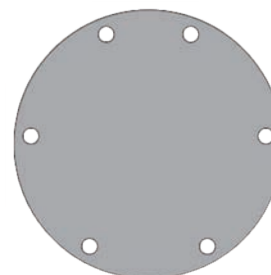

Varenr.	Udv. Dia. mm.	Pris
01-46285	92	226,00

F8/F9/F95

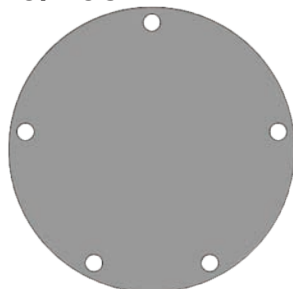

Varenr.	Udv. Dia. mm.	Pris
01-42422-1	115	833,00

F9

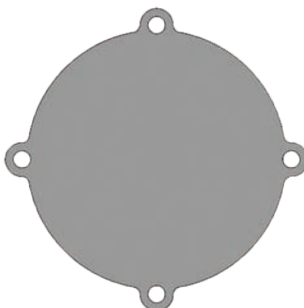

Varenr.	Udv. Dia. mm.	Pris
01-45961	115	2.149,00

Dækselskruer

Varenr.	Dimension	Hoved	Pris
0.0138.134	9 x 12mm	6-kantet	50,00
0.0141.500	4 x 10mm	6-kantet	50,00
0.0141.502	5 x 8mm	6-kantet	50,00
0.0144.002	5/16-18UNC x 20	6-kantet	50,00
0.0144.200	1/4-20UNC x 1/2	6-kantet	50,00
0.0279.301	5 x 8mm	rundt	50,00
0.0279.501	4 x 8mm	rundt	50,00
01-46794-04	8/32UNC x 10	rundt	73,00
01-46794-05	10/32UNC x 8	rundt	50,00

Slidplader

F35

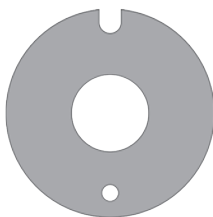

Varenr.	Udv. Dia. mm.	Pris
01-45087	38	56,00

F4

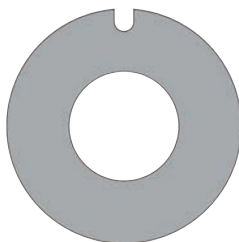

Varenr.	Udv. Dia. mm.	Pris
01-46737-2	49	109,00

F5

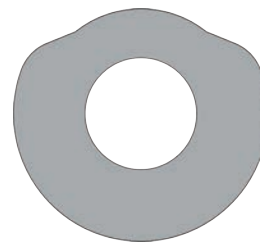

Varenr.	Udv. Dia. mm.	Pris
01-46532	55	78,00

F5

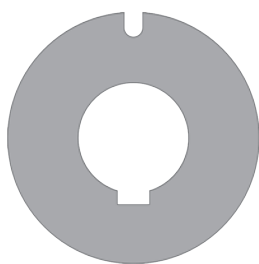

Varenr.	Udv. Dia. mm.	Pris
01-42399	55	148,00

F7

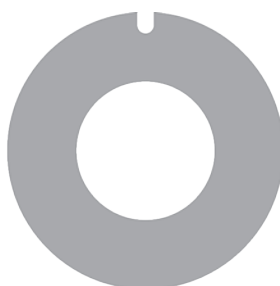

Varenr.	Udv. Dia. mm.	Pris
01-42443	63	241,00

F7/F75

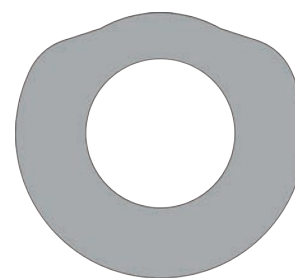

Varenr.	Udv. Dia. mm.	Pris
01-46647	63	187,00

F7/F75

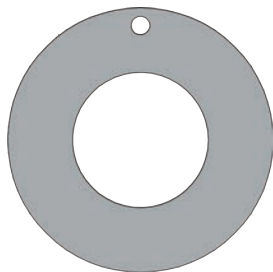

Varenr.	Udv. Dia. mm.	Pris
01-46798-2	63	132,00

F8/F9/F95

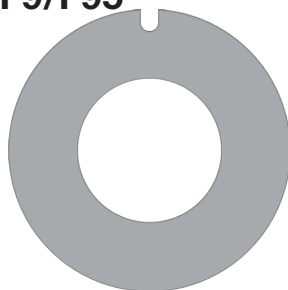

Varenr.	Udv. Dia. mm.	Pris
01-42423	92	249,00

OBS! Tegningerne er IKKE 1:1

SPXFLOW
 > Johnson Pump®

Kamme

F35

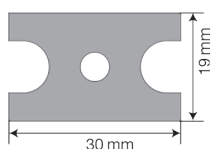

Varenr.	Tykkelse mm.	Pris
01-42415	2	249,00
01-42910	3	273,00

F4

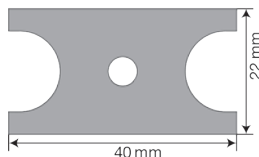

Varenr.	Tykkelse mm.	Pris
01-45084	2.5	818,00
01-45288	4	358,00
01-42389	5	226,00

F4

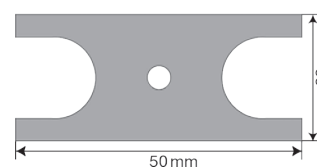

Varenr.	Tykkelse mm.	Pris
01-45660	5	553,00

F5

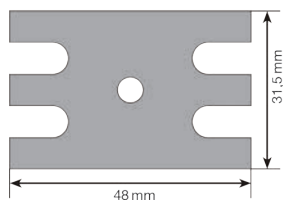

Varenr.	Tykkelse mm.	Pris
01-45199	2	973,00
01-45014	3	327,00
01-42397	5	506,00

F5

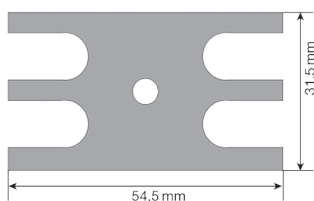

Varenr.	Tykkelse mm.	Pris
01-45329	5	343,00

F6

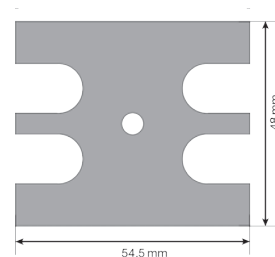

Varenr.	Tykkelse mm.	Pris
01-45670	5	506,00

F7

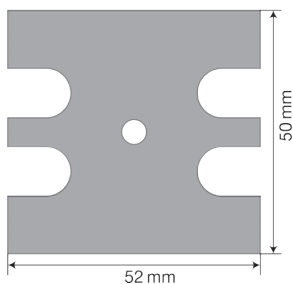

Varenr.	Tykkelse mm.	Pris
01-42584	3	343,00
01-42442	5	366,00
01-42679	6	444,00

F7

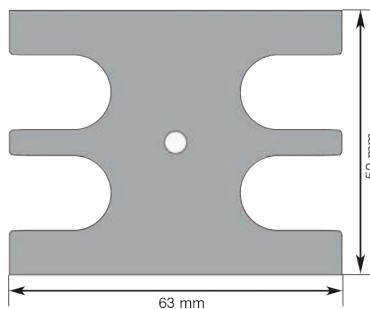

Varenr.	Tykkelse mm.	Pris
01-46899	6	506,00

F75

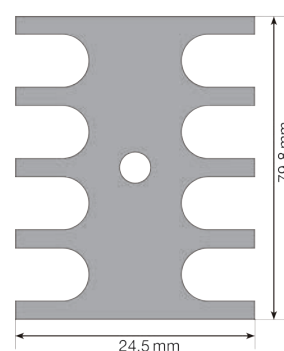

Varenr.	Tykkelse mm.	Pris
01-46146	6	740,00

F8

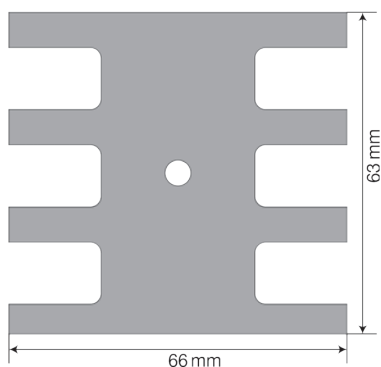

Varenr.	Tykkelse mm.	Pris
01-42755	4	1.301,00
01-42425	5	568,00
01-42680	8	545,00

F9

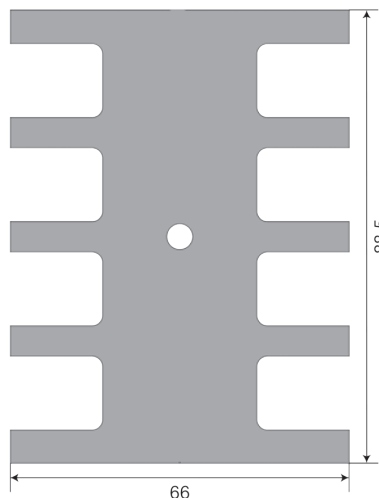

Varenr.	Tykkelse mm.	Pris
01-43138	4	849,00
01-43135	5	724,00
01-43137	8	607,00

F95

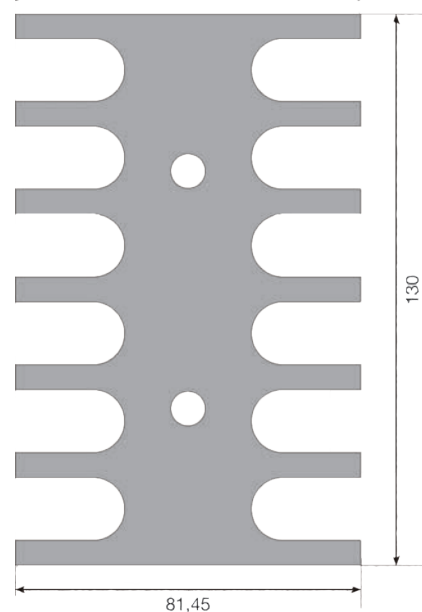

Varenr.	Tykkelse mm.	Pris
01-35744	8	966,00

Kamskruer

Varenr.	Kam	Pris
0.0279.032	01-45014, 01-45199	50,00
0.0279.033	01-45329, 01-45670	50,00
0.0279.035	01-46899	50,00
0.0279.501	01-45084, 01-45660	50,00
01-46794-01	01-42679	
01-46794-02	01-42680, 01-42425, 01-43137	117,00
01-46794-03	01-45288	50,00

Kamskruer

Varenr.	Kam	Pris
01-46794-04	01-42389	50,00
01-46794-05	01-42397	50,00
01-46794-06	01-45284	51,00
01-46794-07	01-42910, 01-42442	51,00
01-46794-08	01-42755, 01-43138, 01-43135	101,00
01-46794-09	01-35744	234,00

OBS! Tegningerne er IKKE 1:1

SPXFLOW
 > Johnson Pump®

Akseltætninger



Varenr.	Indv. Dia. mm.	Udv. Dia. mm.	Højde mm.	Pris
0.2233.001	16	28	7	199,00
0.2233.010	12	24	7	140,00
0.2233.005	12.5	12.7	6.35	148,00

Varenr.	Indv. Dia. mm.	Udv. Dia. mm.	Højde mm.	Pris
09-0.2247.003	16	32/35	26	856,00
09-0.2247.008	25	47/50	28	856,00
09-0.2247.018	35	60/63	30	2.033,00
09-0.2247.021	12	22/24	16	958,00
09-0.2247.022	16	30/32	25	568,00
09-0.2247.023	10	20/26	22	568,00
09-0.2247.050	16	31/32	30	678,00
09-0.2247.051	25	41/43	35	1.129,00

Impelleraftrækker

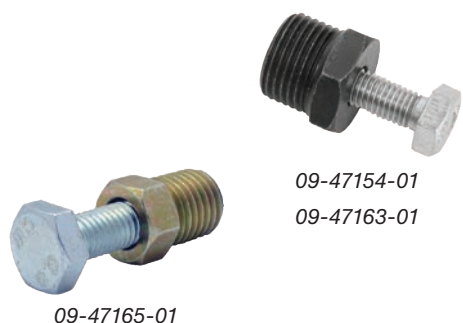

Varenr.	Til Impeller	Pris
09-47165-01	09-1028BT	187,00
09-47163-01	09-821BT	240,00
09-36166-01	09-820B	1.102,00
09-47154-01	09-812BT / 09-1027BT	107,00
09-950-9300	Alle	1.797,00

Impeller-montering

Specialværktøj til montering af impellere.

Let montering af impeller, værktøjet og impelleren smøres med impellerfedt, impelleren trykkes ind i værktøjet, værktøjet med impeller indsættes i pumpehuset, værktøjet drejes ud af pumpehuset og impelleren er monteret.

Værktøjet fås i 5 forskellige størrelser, så det passer til de fleste impellere på markedet.

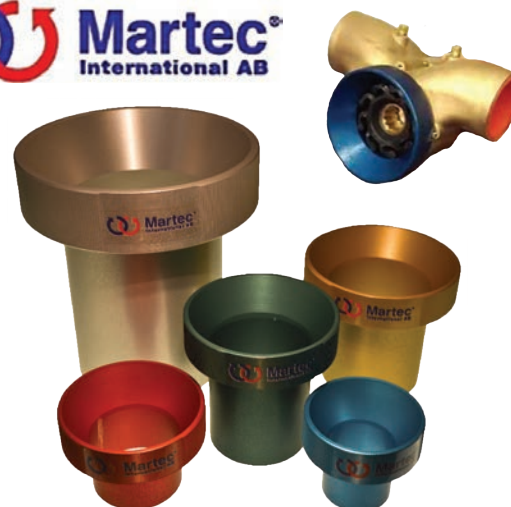

Varenr.	Maks. Impeller dia mm.	Farve	Pris
950-9400	Sæt	Alle	2.599,00
950-9440	40	Blå	329,00
950-9451	51	Rød	399,00
950-9457	57	Grøn	539,00
950-9465	65	Guld	599,00
950-9495	95	Sølv	929,00

VACUUMVENTIL - antihævert

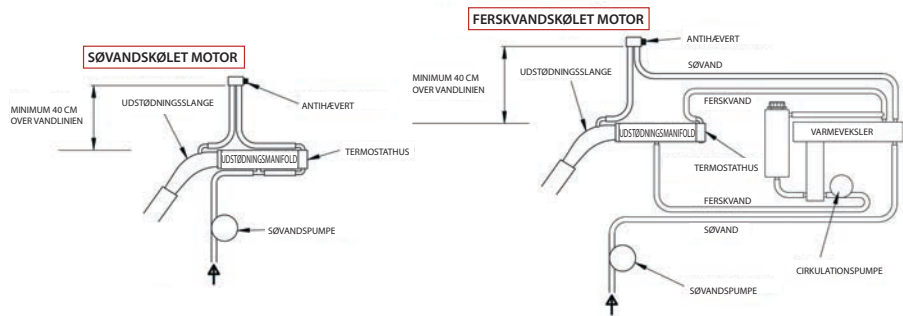

Forhindrer at søvand løber ind i motoren • Ruster ikke • Let installation

Varenr.	Tilslutning	Pris
09-47316-01	12 mm	817,00
09-47316-02	16 mm	817,00
09-47316-03	19 mm	891,00
09-47316-04	22 mm	965,00
09-47316-05	25 mm	1.076,00



Servicekit

Varenr.	Pris
09-47316-06	193,00

PINWING



Impellerskift er meget hurtigere og meget nemmere når pumpen er monteret med PinWing vingemøtrikker og støttebolte

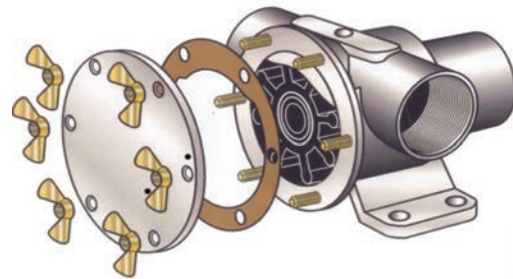

Motoroversigt VOLVO PENTA / BUKH / YANMAR

A	B	C	E	F	G
Pumper med 6 stk. 8/32" skruer VOLVO PENTA: MD1A, B MD2A,B MD3/17 MD6A MB10A MD21A, B 2010A 2020A 2030A 2040A D22A BUKH: DV10 DV20 DV24	Pumper med 4 stk. M4 skruer VOLVO PENTA: MD5A, B, C MD6B MD7A, B MB11C, D 2001 2002 2003 BUKH: DV10 DV20 DV24 YANMAR: 1GM	Pumper med 6 stk. M4 skruer VOLVO PENTA: MD3/17 AQ110, AQ115 AQ120, AQ130 2003T 2010B,C,D 2020B,C,D 2030B,C,D 2040B,C,D D1-13, D1-20, D1-30 D2-40 BUKH: DV36, DV48 YANMAR: 2GM, 3GM YSB, YSM, YSE	Pumper med 6 stk. M5 skruer VOLVO PENTA: MD30 MD31 MD40 MD41 KAD42 KAMD42A YANMAR: 4LH 6LY2 6LY3	Pumper med 4 stk. M5 skruer VOLVO PENTA: AQ175A, AQ200D AQ211A AQ225D, F AQ231A, B AQ255B, AQ260A AQ271A, AQ290A AQ430A, B AQ431A, B AQ500A, B AQ501A, AQ 570A AQ571A, AQ 572A D2-55, D2-75 D3 YANMAR: 3JH, 3JH4 4JH 6LP	Pumper med 6 stk. 10/32" skruer VOLVO PENTA: D4 D6 Større JOHNSON / JABSCO pumper

Model	Varenr.	Gevind - antal	Pris
PinWing sæt A	950-9350	8/32 - 6 stk.	259,00
PinWing sæt B	950-9351	M4 - 4 stk.	259,00
PinWing sæt C	950-9352	M4 - 6 stk.	259,00
PinWing sæt E	950-9354	M5 - 6 stk.	259,00
PinWing sæt F	950-9355	M5 - 4 stk.	259,00
PinWing sæt G	950-9356	10/32 - 6 stk.	259,00

Selvansugende fleksible impellerpumper

Heavy duty elektromagnetiske koblingspumper i bronze

Alle Johnson pumper har et stort program af tilbehør, slid- og reservedele, som lagerføres af Columbus Marine.

F7B-5001 – 1"

Kapacitet: 74 l/min. ved 1.400 omdr./min. og 0,3 bar
 Impeller: 09-1028B
 Tilslutning: 1" BSP

Leveres uden kobling/remskive

Varenr.	Pris
10-24577-99	5.331,00

F8B-5001 – 1 1/2"

Kapacitet: 188 l/min. ved 1.400 omdr./min. og 0,3 bar
 Impeller: 09-819B
 Tilslutning: 1 1/2" BSP

Leveres uden kobling/remskive

Varenr.	Pris
10-13022-99	9.517,00

F7B-5000 – 1"

Kapacitet: 74 l/min. ved 1.400 omdr./min. og 0,3 bar
 Impeller: 09-1028B
 Tilslutning: 1" BSP

Leveres uden kobling/remskive

Varenr.	Pris
10-24116-99	7.410,00

F8B-5000-VF – 1 1/2"

Kapacitet: 188 l/min. ved 1.400 omdr./min. og 0,3 bar
 Impeller: 09-819B
 Tilslutning: Flange

Leveres uden kobling/remskive

Varenr.	Pris
10-13025-99	12.260,00

F8B-5000-TSS – 1 1/2"

Kapacitet: 188 l/min. ved 1.400 omdr./min. og 0,3 bar
 Impeller: 09-819B
 Tilslutning: Flange

Leveres uden kobling/remskive

Varenr.	Pris
10-13176-99	16.827,00

F9B-5600 – 2"

Kapacitet: 268 l/min. ved 1.400 omdr./min. og 0,3 bar
 Impeller: 09-814B
 Tilslutning: 2" BSP

Leveres uden kobling/remskive

Varenr.	Pris
10-13027-99	15.979,00

F9B-5600-VF – 2"



Kapacitet: 268 l/min. ved 1.400 omdr./min. og 0,3 bar
 Impeller: 09-814B
 Tilslutning: Flange

Leveres uden kobling/remskive

Varenr.	Pris
10-13226-99	20.645,00

F9B-5600-TSS – 2"



Kapacitet: 268 l/min. ved 1400 omdr./min. og 0,3 bar
 Impeller: 09-814B
 Tilslutning: Flange

Leveres uden kobling/remskive

Varenr.	Pris
10-13178-99	13.122,00

Elkobling/remskive



Elektromagnetisk kobling 12/24V DC med remskive.
 2 x A-spor eller 1 x B-spor. Udvendig diameter 178 mm.

Varenr.	Beskrivelse	Pris
0.3454.001	Elektromagnetisk kobling 12V DC - 2xA remskive	2.435,00
0.3454.002	Elektromagnetisk kobling 24V DC - 2xA remskive	2.639,00
0.3454.003	Elektromagnetisk kobling 12V DC - 1xB remskive	2.612,00
0.3454.004	Elektromagnetisk kobling 24V DC - 1xB remskive	2.816,00

Flangesæt

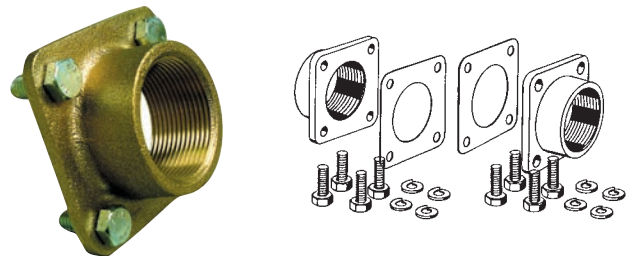

Varenr.	Gevind	Pris
09-43112	1½" BSP	1.782,00
09-46557-01	2" BSP	2.376,00

Heavy duty Impellerpumper – Kompakte allroundpumper af bronze

En serie allroundpumper i bronze. Kompakte, saltvandsbestandige pumper til en fornuftig pris. Den gode selvansugningsevne gør dem meget anvendelige som kølevandspumper til marinemotorer, lænsepumper, spulepumper, ferskvandspumper m.m. De kan også anvendes på land for tømning af fx. septiktanke, spulning og vandtransport. Vakuumkontakt findes som ekstra tilbehør til F8B-8.



Hvad gør en Johnson Pumpe bedre?

- Mekanisk tætning
- Dobbelte kuglelejer
- Dæksel, slidskive og aksel af rustfrit stål
 - O-ringstætnet dæksel
- Universal fod- og akseldimension
- Stort program i tilbehør, slid- og reservedele

F35B-8 – 3/8"



Kapacitet: 11,2 l/min. ved 1.400 omdr./min. og 0,3 bar
 Impeller: 09-808B
 Tilslutning: 3/8" BSP
 Drivaksel: Ø 12k6 mm

Varenr.	Pris
10-24569-01	3.341,00

F4B-8 – 3/8"

Kapacitet: 23,0 l/min. ved 1.400 omdr./min. og 0,3 bar
 Impeller: 09-810B
 Tilslutning: 3/8" BSP
 Drivaksel: Ø 12k6 mm

Varenr.	Pris
10-24570-01	3.400,00

F5B-8 – 3/4"

Kapacitet: 33,0 l/min. ved 1.400 omdr./min. og 0,3 bar
 Impeller: 09-1027B
 Tilslutning: 3/4" BSP
 Drivaksel: Ø 17k6 mm

Varenr.	Pris
10-24571-01	4.395,00

F7B-8 – 1"

Kapacitet: 74,0 l/min. ved 1.400 omdr./min. og 0,3 bar
 Impeller: 09-1028B
 Tilslutning: 1" BSP
 Drivaksel: Ø 17k6 mm

Varenr.	Pris
10-24572-01	5.301,00

F8B-8 – 1 1/2"

Kapacitet: 188,0 l/min. ved 1.400 omdr./min. og 0,3 bar
 Impeller: 09-819B
 Tilslutning: 1 1/2" BSP
 Drivaksel: Ø 24k8 mm

Varenr.	Pris
10-13021-1	10.141,00

EKSTRA HEAVY DUTY IMPELLERPUMPER

Under ekstremt svære forhold bør man anvende en ekstra heavy duty fleksibel impellerpumpe fra Johnson Pump med separat lejehus og mekanisk tætning for mindre slitage og længere levetid. Disse pumper dækker hele det maritime område og kan anvendes som kølevands-, lænse-, spule- og brandslukningspumper. Vakuumpkontakt findes som ekstra tilbehør.

F5B-3000 – 3/4"

Kapacitet: 33,0 l/min. ved 1.400 omdr./min. og 0,3 bar
 Impeller: 09-1027B
 Tilslutning: 3/4" BSP
 Drivaksel: Ø 17 mm

Varenr.	Pris
10-24210-1	6.755,00

F7B-3000 – 1"

Kapacitet: 74,0 l/min. ved 1.400 omdr./min. og 0,3 bar
 Impeller: 09-1028B
 Tilslutning: 1" BSP
 Drivaksel: Ø 17 mm

Varenr.	Pris
10-24209-1	7.691,00

F8B-3000-VF – 1 1/2"

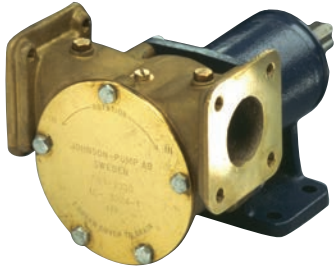

Kapacitet:188,0 l/min. ved 1.400 omdr./min. og 0,3 bar
 Impeller: 09-819B
 Tilslutning: Flange
 Drivaksel: Ø 24 mm

Varenr.	Pris
10-13024-1	13.481,00

F8B-3000-TSS – 1 1/2"

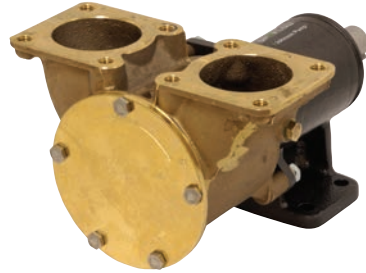

Kapacitet:188,0 l/min. ved 1.400 omdr./min. og 0,3 bar
 Impeller: 09-819B
 Tilslutning: Flange
 Drivaksel: Ø 24 mm

Varenr.	Pris
10-13175-01	16.629,00

F9B-3000 – 2"



Kapacitet: 268,0 l/min. ved 1.400 omdr./min. og 0,3 bar
 Impeller: 09-802B
 Tilslutning: BSP 2"
 Drivaksel: Ø 24 mm

Varenr.	Pris
10-13026-1	16.778,00

F9B-3000-VF – 2"

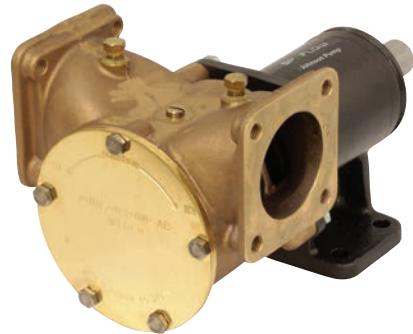

Kapacitet: 268,0 l/min. ved 1.400 omdr./min. og 0,3 bar
 Impeller: 09-802B
 Tilslutning: Flange
 Drivaksel: Ø 24 mm

Varenr.	Pris
10-13225-01	16.778,00

F9B-3000-TSS – 2"

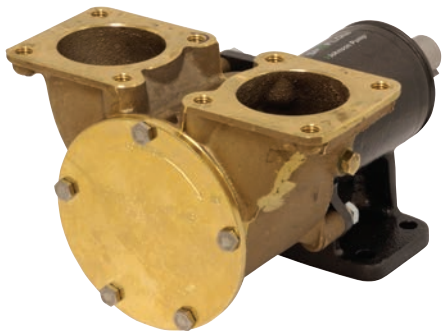

Kapacitet:268,0 l/min. ved 1.400 omdr./min. og 0,3 bar
 Impeller: 09-802B
 Tilslutning: Flange
 Drivaksel: Ø 24 mm

Varenr.	Pris
10-13177-01	14.996,00

Flangesæt

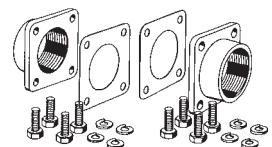

Varenr.	Gevind	Pris
09-43112	1½" BSP	1.782,00
09-46557-01	2" BSP	2.376,00