

# AT THE FRONT **HARKEN**®

I sejlsport handler det om at holde øje med vejret og være på forkant med de situationer der opstår. Det har altid været den grundlæggende filosofi for de amerikanske brødre Peter og Olaf Harken, der har udviklet og produceret topkvalitets grej til lystbåde i mere end 50 år.

Og netop fordi Harkens produkter altid er på forkant med udviklingen, og at der aldrig bliver gået på kompromis med kvaliteten, benyttes Harkens produkter på alt fra både i America's Cup, Volvo Ocean Race, i OL-klasser, og fra de mindste joller til gigantiske megayachts.

## HARKEN MARINE GRIP

Nye super tynde selvklebende skridsikre pads fra Harken. 40% mere effektiv end tilsvarende produkter, ødelægger ikke tøjet. UV-beständig og smudsafvisende.



Varenr.	Farve	B x L cm	Antal pr. pakke	Pris
HK-MG1002-BLK	Sort	5 x 30	10	299,00
HK-MG1002-GRY	Grå	5 x 30	10	299,00
HK-MG1002-TWH	Hvid	5 x 30	10	299,00

HK-MG1003-BLK	Sort	7,5 x 30	8	359,00
HK-MG1003-GRY	Grå	7,5 x 30	8	359,00
HK-MG1003-TWH	Hvid	7,5 x 30	8	359,00

HK-MG1006-BLK	Sort	15 x 30	6	469,00
HK-MG1006-GRY	Grå	15 x 30	6	469,00
HK-MG1006-TWH	Hvid	15 x 30	6	469,00

HK-MG10HC-BLK	Sort	15 x 15	12	469,00
HK-MG10HC-GRY	Grå	15 x 15	12	469,00
HK-MG10HC-TWH	Hvid	15 x 15	12	469,00

HK-MG3002-BLK	Sort	5 x 1800	1	1.389,00
HK-MG3002-GRY	Grå	5 x 1800	1	1.389,00
HK-MG3002-TWH	Hvid	5 x 1800	1	1.389,00

HK-MG3003-BLK	Sort	7,5 x 1800	1	1.999,00
HK-MG3003-GRY	Grå	7,5 x 1800	1	1.999,00
HK-MG3003-TWH	Hvid	7,5 x 1800	1	1.999,00

HK-MG3306-BLK	Sort	15 x 1800	1	3.999,00
HK-MG3306-GRY	Grå	15 x 1800	1	3.999,00
HK-MG3306-TWH	Hvid	15 x 1800	1	3.999,00



## SKØDE DIAGRAMMER

Small Boat : 22 - 28 fod  
 Midrange : 29 - 34 fod  
 Big Boat : 35 - 42 fod



### Storskøde 2-gear

	Blok	Small Boat	Midrange
<b>2:1/4:1 Svirvel base</b>			
A	Dobbelt	HK2602	-
B	Enkelt	HK2600	-
C	Dobbelt	HK2634	-
D	Svirvel base	HK402	-
<b>3:1/6:1 Violin</b>			
A	Dobbelt kryds	HK400	HK400
B	Violin m. klemme	HK401	HK401
<b>3:1/6:1 Svirvel base</b>			
A	Enkelt	HK2600	HK2600
B	Dobbelt	HK2602	HK2602
C	Dobbelt	HK2634	HK2634
D	Svirvel base	HK402	HK402
<b>4:1/8:1 Svirvel base</b>			
A	Dobbelt	HK2602	HK2602
B	Dobbelt kryds	HK400	HK400
C	Dobbelt	HK2634	HK2634
D	Svirvel base	KH402	KH402

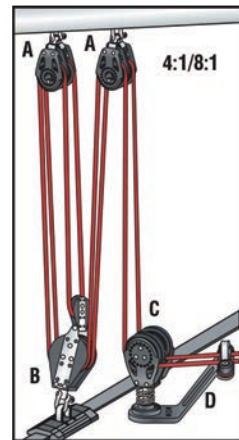
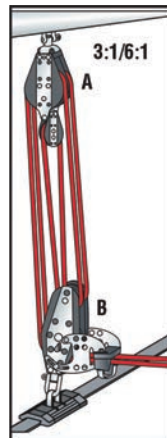
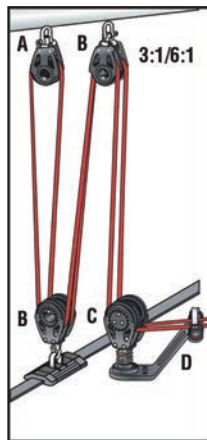
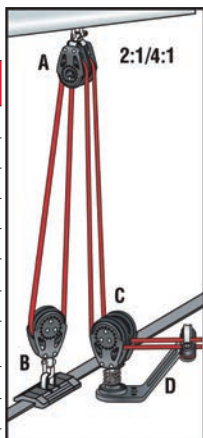

### Hækstag

	Blok	Small Boat	Midrange
<b>6:1</b>			
A	3-Dobbelt	HK2640	-
B	3-Dobbelt m. klemme	HK2648	-
<b>12:1</b>			
A	Enkelt	HK300	-
B	3-Dobbelt	HK344	-
C	3-Dobbelt m. klemme	HK347	-
<b>4:1</b>			
A	Enkelt	HK304	HK308
B	Violin	HK2621	HK2621
C	Violin m. klemme	HK2624	HK2624
<b>8:1</b>			
A	Enkelt	HK304	HK308
B	Violin	HK2655	HK2621
C	Violin m. klemme	HK2658	HK2624

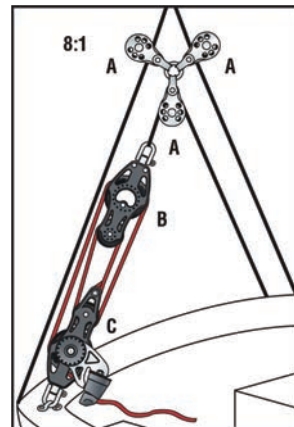
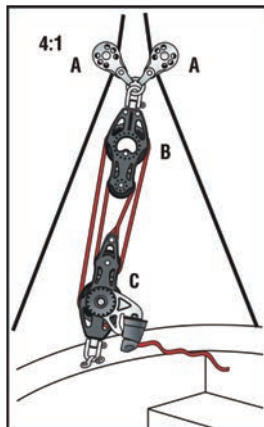
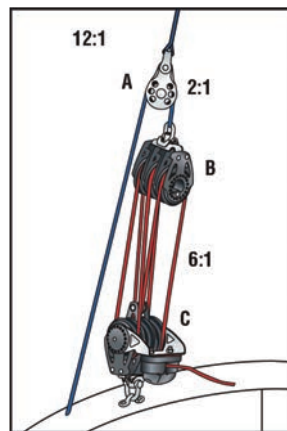
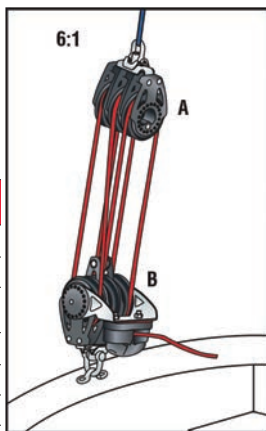

## Storskøde

	Blok	Small Boat	Midrange	Big Boat
<b>4:1 Violin</b>				
A	Viloin	HK2621	HK2690	HK1559
B	Violin m.klemme	HK2676	HK2697	HK1566
<b>6:1</b>				
A	3-Dobbelt	HK2604	HK2664	HK1546
B	3-Dobbelt m. klemme	HK2141	HK2686	HK1556
<b>4:1 Svirvel base</b>				
A	Enkelt	HK2600	HK2660	HK1540
B	Enkelt	HK2601	HK2661	HK1541
C	Enkelt	HK2135	HK2670	HK1549
D	Svirvel base	HK205	HK144	HK1574
<b>4:1/16:1</b>				
A	Enkelt	HK2636	HK26020	HK2660
B	Dobbelt	HK381	HK2642	HK2602
C	Violin m.klemme	HK2658	HK2676	HK2697
D	Violin m.klemme	KH2675	KH2696	HK1565
<b>4:1/16:1 Dobbelt</b>				
A	Enkelt	HK2636	HK2600	HK2660
B	Enkelt	HK2135	HK2135	HK1549
C	Svirvel base	HK205	HK144	HK2634
D	Dobbelt	KH342	KH2638	KH1574
E	Enkelt	KH349	KH2652	KH2600
F	Klemme	KH471	KH471	KH150
<b>6:1/24:1</b>				
A	Dobbelt	HK2638	HK2602	HK2662
B	3-Dobbelt m. klemme	HK2647	HK2629	HK1555
C	Enkelt	HK2636	HK2600	HK2660
D	Violin	KH2655	KH2621	HK2690
E	Violin m.klemme	KH2676	KH2676	KH2697

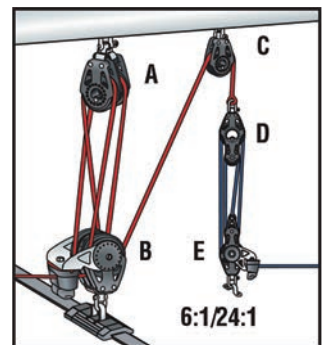
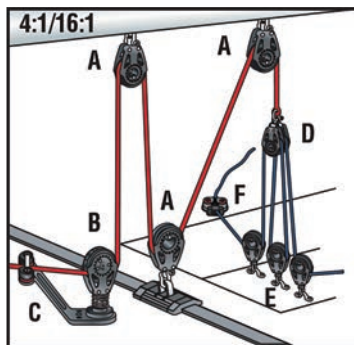
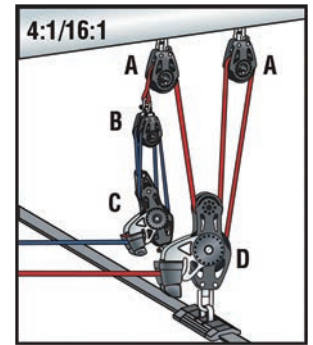
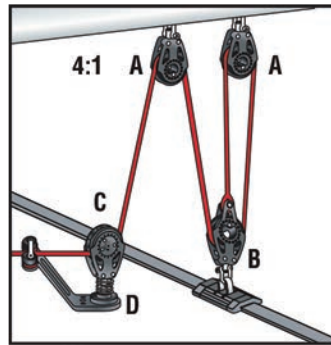
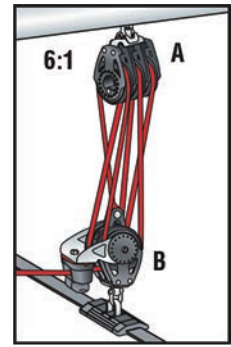
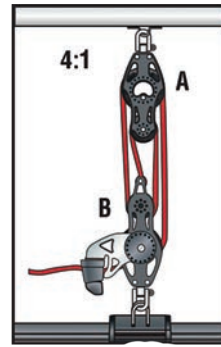

## Kickingstrap

	Blok	Small Boat	Midrange	Big Boat
<b>4:1 V-jam</b>				
A	Dobbelt	HK226	-	-
B	Violin	HK245	-	-
<b>4:1 Violin</b>				
A	Violin	HK2655	HK2621	HK1559
B	Violin m.klemme	HK2658	HK2624	HK1564
<b>8:1 Violin</b>				
A	Enkelt	HK300	HK304	HK308
B	Viloin	HK2655	HK2621	HK1559
C	Violin m.klemme	HK2658	HK2624	HK1564

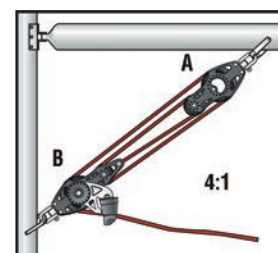
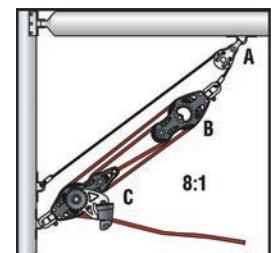
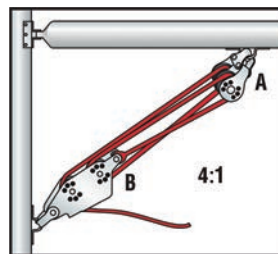

## STORSKØDE SYSTEM 2-GEAR

Hurtig og fin trim af storskødet – enkelt og let. Hal i begge liner for hurtig hal, og gear ned ved at hale i den ene line. Linen kan med fordel splejses endeløs.

Varenr.	HK332	HK383
<p><b>AT THE FRONT HARKEN®</b></p> <p>SKØDET SKAL VÆRE MIN.: Bomhøjde over dørkbefæstigelse + bommens længde x antal skæringer x 2 for dobb.skøde + 3 m til evt. splejsning eller tamp.</p> <p><b>Systemerne leveres uden line!</b></p>	 <p>400</p> <p>401</p>	 <p>385</p> <p>386</p>
Pris	7.596,00	7.982,00
Udveksling	3:1 / 6:1	4:1 / 8:1
Min. line Ø	8 mm	8 mm
Max. line Ø	10 mm	10 mm
Max. storsejl v/befæstigelse i enden af bommen	22,3 m <sup>2</sup>	32,4 m <sup>2</sup>
Max. storsejl v/befæstigelse i midten af bommen	16,9 m <sup>2</sup>	25,5 m <sup>2</sup>

**AT THE FRONT HARKEN®**



## HARKEN CARBO AIR BLOKKE – STÆRKE OG KOMPAKTE

Carbo Air Blocks er lillesøster til Harkens populære Black Magic linje, som er kompakte blokke der tåler meget høje funktionsbelastninger, der giver sikker trimning under alle vejrforhold. Carbo Air Blocks med indbyggede kuglelejer i Delrin har lav friktion, er pålidelige, lette og har høj styrke og effektivitet.



### HIGH-TECH RÅVARER

Letvægt fiberforstærkede sideplader, tæt pakkede med langtrådet glasfiber erstatter de rustfri sideforstærkninger på Classic blokke. De lange glasfibertråde er støbt i lag i længderetning, hvilket giver den høje styrke.



### BÆRENDE KUGLELEJER

High load Delrin kugler ruller let i de skålformede lejeskåle, som giver maksimal bæreevne og de flade sider minimal friktion sideværts – perfekt i disse små lette blokke.



## 29 mm CARBO AIR BLOKKE

Carbo Air kompakte blokke er ekstremt stærke og er særdeles velegnet til storskødeblok på små joller som f.eks. Optimist, eller som letløbende kontrolblok på en hvilken som helst type båd.

Skive Ø mm	HK340	HK341	HK342	HK343	HK344	HK345	HK346	HK347
<b>29</b>								
Pris	279,00	322,00	502,00	544,00	659,00	701,00	1.153,00	1.195,00
Beskrivelse	Enkelt med svirvel	Enkelt med svirvel og hundsvot	Dobbelt med svirvel	Dobbelt med svirvel og hundsvot	3-dobbelt med svirvel	3-dobbelt med svirvel og hundsvot	3-dobbelt med 423 Carbo-Cam®	3-dobbelt med hundsvot og 423 Carbo-Cam®
Max. line Ø	8 mm	8 mm	8 mm	8 mm	8 mm	8 mm	6 mm	6 mm
Længde	66 mm	78 mm	73 mm	85 mm	73 mm	85 mm	73 mm	85 mm
SWL / Brudstyrke	150 / 454 kg.	150 / 454 kg.	299 / 737 kg.	299 / 737 kg.	449 / 907 kg.	449 / 907 kg.	340 / 680 kg.	408 / 816 kg.

Skive Ø mm	HK348	HK349	HK350	HK352	HK353	HK371	HK381
<b>29</b>							
Pris	160,00	249,00	158,00	214,00	326,00	348,00	420,00
Beskrivelse	Enkelt	Stand-up	Fodblok	90° fast bøjle	Traveler	Clew block	Dobbelt
Max. line Ø	8 mm	8 mm	8 mm	8 mm	8 mm	8 mm	8 mm
Længde	49 mm	56 mm	42 mm	52 mm	92 mm	124 mm	54 mm
SWL / Brudstyrke	150 / 454 kg.	150 / 454 kg.	150 / 454 kg.	150 / 454 kg.	150 / 454 kg.	150 / 454 kg.	299 / 737 kg.

Skive Ø mm	HK395
<b>29</b>	
Pris	735,00
Beskrivelse	Mastemontering med Cam-Matic 468
Max. line Ø	6 mm
Længde	100 mm
SWL / Brudstyrke	91 / 182 kg.

Skive Ø mm	HK396
<b>29</b>	
Pris	671,00
Beskrivelse	Mastemontering med Carbo-Cam 471
Max. line Ø	6 mm
Længde	100 mm
SWL / Brudstyrke	68 / 136 kg.









SWL = Funktionsbelastning

## 40 mm CARBO AIR BLOKKE

Velegnet til fok- og storskødesystemer på high performance joller og som kontrol- eller trimlineblok på mindre kølbåde.

Skive Ø mm	HK2636	HK2637	HK2644	HK2645	HK2646	HK2649	HK2650
<b>40</b>							
Pris	349,00	411,00	341,00	1.154,00	1.212,00	459,00	289,00
Beskrivelse	Enkelt med svirvel	Enkelt med svirvel og hundsvot	Fodblok	Enkelt med svirvel og 423 Carbo-Cam®	Enkelt med svirvel, hundsvot og 423 Carbo-Cam®	Traveler	Enkelt fast bøjle
Max. line Ø	10 mm	10 mm	10 mm	6 mm	6 mm	8 mm	10 mm
Længde	86 mm	102 mm	70 mm	86 mm	102 mm	108 mm	64 mm
SWL / Brudstyrke	220 / 735 kg.	220 / 735 kg.	220 / 735 kg.	68 / 136 kg.	136 / 272 kg.	150 / 454 kg.	220 / 735 kg.

Skive Ø mm	HK2652	HK2659	HK2638	HK2639	HK2640	HK2641	HK2642
<b>40</b>							
Pris	389,00	395,00	799,00	868,00	1.323,00	1.381,00	669,00
Beskrivelse	Stand-up	90° fast bøjle	Dobbelt med svirvel	Dobbelt med svirvel og hundsvot	3-dobbelt med svirvel	3-dobbelt med svirvel og hundsvot	Dobbelt med fast sjækkel
Max. line Ø	10 mm	10 mm	10 mm	10 mm	10 mm	10 mm	10 mm
Længde	70 mm	75 mm	94 mm	110 mm	94 mm	110 mm	89 mm
SWL / Brudstyrke	220 / 735 kg.	220 / 735 kg.	440 / 1.080 kg.	440 / 1.080 kg.	660 / 1.383 kg.	660 / 1.383 kg.	440 / 1.080 kg.

Skive Ø mm	HK2643	HK2647	HK2648	HK2654	HK2655	HK2656	HK2657	HK2658
<b>40</b>								
Pris	726,00	2.038,00	2.096,00	1.757,00	486,00	544,00	1.283,00	1.342,00
Beskrivelse	Dobbelt med hundsvot, 90° fast bøjle	3-dobbelt med svirvel og 423 Carbo-Cam®	3-dobbelt med svirvel, hundsvot og 423 Carbo-Cam®	4-dobbelt med svirvel	Violin med svirvel	Violin med svirvel og hundsvot	Violin med svirvel og 423 Carbo-Cam®	Violin med svirvel, hundsvot og 423 Carbo-Cam®
Max. line Ø	10 mm	6 mm	6 mm	10 mm	10 mm	10 mm	6 mm	6 mm
Længde	106 mm	94 mm	110 mm	94 mm	115 mm	131 mm	115 mm	131 mm
SWL / Brudstyrke	440 / 1.080 kg.	340 / 680 kg.	408 / 816 kg.	660 / 1.383 kg.	220 / 735 kg.	220 / 735 kg.	220 / 735 kg.	220 / 735 kg.

Skive Ø mm	HK2156
<b>40</b>	
Pris	831,00
Beskrivelse	Mastmontering med 150 Cam-Matic®
Max. line Ø	10 mm
Længde	112 mm
SWL / Brudstyrke	136 / 340 kg.





SWL = Funktionsbelastning



Skive Ø mm	HK2157
<b>40</b>	
Pris	799,00
Beskrivelse	Mastmontering med 365 Carbo-Cam®
Max. line Ø	10 mm
Længde	112 mm
SWL / Brudstyrke	91 / 227 kg.

## 57 mm CARBO AIR BLOKKE

Superstærke blokke der har et meget bredt anvendelsesområde som skødeblokke til stor- og genuaskøde på f.eks. Yngling, H-båd og Drage.

Skive Ø mm	HK2600	HK2601	HK2606	HK2615	HK2616
<b>57</b>					
Pris	499,00	599,00	474,00	1.461,00	1.555,00
Beskrivelse	Enkelt med svirvel	Enkelt med svirvel og hundsvot	Fodblok	Enkelt med svirvel og 150 Cam-Matic®	Enkelt med svirvel og 150 Cam-Matic® hundsvot
Max. line Ø	10 mm	10 mm	10 mm	10 mm	10 mm
Længde	110 mm	132 mm	92 mm	110 mm	132 mm
SWL / Brudstyrke	360 / 1.080 kg.	360 / 1.080 kg.	360 / 1.080 kg.	136 / 340 kg.	272 / 680 kg.







Skive Ø mm	HK2621	HK2622	HK2623	HK2624	HK2602
<b>57</b>					
Pris	613,00	680,00	1.568,00	1.654,00	1.095,00
Beskrivelse	Violin med svirvel	Violin med svirvel og hundsvot	Violin med svirvel og 150 Cam-Matic®	Violin med svirvel, hundsvot og 150 Cam-Matic®	Dobbelt med svirvel
Max. line Ø	10 mm	10 mm	10 mm	10 mm	10 mm
Længde	153 mm	175 mm	153 mm	175 mm	121 mm
SWL / Brudstyrke	359 / 1.079 kg.	359 / 1.079 kg.	359 / 1.079 kg.	359 / 1.079 kg.	720 / 1.500 kg.







Skive Ø mm	HK2603	HK2604	HK2605	HK2617	HK2618	HK2631
<b>57</b>						
Pris	1.189,00	1.535,00	1.629,00	2.341,00	2.435,00	1.969,00
Beskrivelse	Dobbelt med svirvel og hundsvot	3-dobbelt med svirvel	3-dobbelt med svirvel og hundsvot	3-dobbelt med svirvel og 150 Cam-Matic®	3-dobbelt med svirvel, hundsvot og 150 Cam-Matic®	4-dobbelt med svirvel
Max. line Ø	10 mm	10 mm	10 mm	10 mm	10 mm	10 mm
Længde	142 mm	121 mm	142 mm	121 mm	142 mm	121 mm
SWL / Brudstyrke	720 / 1.500 kg.	1.080 / 2.270 kg.	1.080 / 2.270 kg.	680 / 1.700 kg.	816 / 2.040 kg.	1.080 / 2.270 kg.

SWL = Funktionsbelastning

## 75 mm CARBO AIR BLOKKE

Helt perfekte skødeblokke til mellemstore sejlbåde. De superstærke blokke har en funktionsbelastning på hele 550 kg. pr. skive. Tager op til 14 mm line (maks. 12 mm i klemmen). Patenteret 3-vejs lås af sjækkel: Parallel, tværstillet eller i frit roterende position.

Skive Ø mm	HK2660	HK2661	HK2666	HK2667	HK2692	HK2693	HK2690	HK2691
<b>75</b>								
Pris	917,00	1.046,00	2.308,00	2.436,00	2.115,00	2.201,00	1.134,00	1.233,00
Beskrivelse	Enkelt med svirvel	Enkelt med svirvel og hundsvot	Enkelt med svirvel og 150 Cam-Matic®	Enkelt med svirvel, hundsvot og 150 Cam-Matic®	Violin med svirvel og 150 Cam-Matic®	Violin med svirvel, hundsvot og 150 Cam-Matic®	Violin med svirvel	Violin med svirvel og hundsvot
Max. line Ø	14 mm	14 mm	12 mm	12 mm	12 mm	12 mm	14 mm	14 mm
Længde	137 mm	165 mm	137 mm	165 mm	157 mm	189 mm	157 mm	189 mm
SWL / Brudstyrke	550 / 1.650 kg.	550 / 1.650 kg.	136 / 340 kg.	272 / 680 kg.	550 / 1.610 kg.	550 / 1.650 kg.	550 / 1.650 kg.	550 / 1.650 kg.



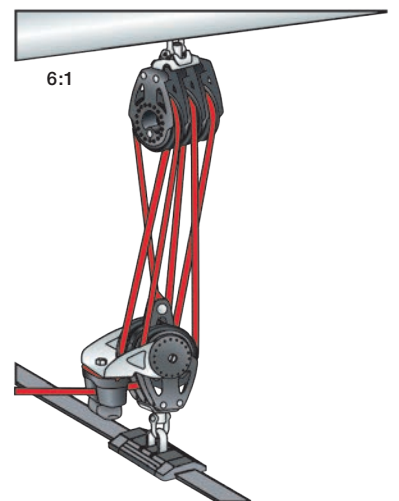
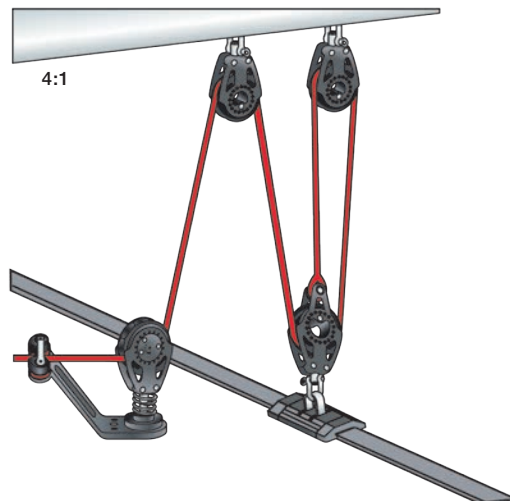
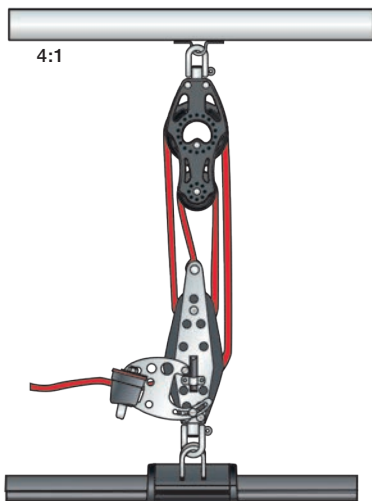





Skive Ø mm	HK2662	HK2663	HK2664	HK2665	HK2668	HK2669	HK2677
<b>75</b>							
Pris	1.813,00	1.941,00	2.591,00	2.719,00	4.172,00	4.301	2.910,00
Beskrivelse	Dobbelt med svirvel	Dobbelt med svirvel og hundsvot	3-dobbelt med svirvel	3-dobbelt med svirvel og hundsvot	3-dobbelt med svirvel og 150 Cam-Matic®	3-dobbelt med svirvel, hundsvot og 150 Cam-Matic®	4-dobbelt med svirvel
Max. line Ø	14 mm	14 mm	14 mm	14 mm	12 mm	12 mm	14 mm
Længde	152 mm	178 mm	152 mm	178 mm	152 mm	178 mm	159 mm
SWL / Brudstyrke	1.100 / 2.722 kg.	1.100 / 2.722 kg.	1.650 / 4.535 kg.	1.650 / 4.535 kg.	680 / 1.700 kg.	816 / 2.040 kg.	1.650 / 4.535 kg.



## CARBO SKRALDEBLOKKE





Carbo skraldeblokke gør det muligt for sejleren at håndtere liner under høj belastning – kontrolleret og effektivt.

8-kantet hardkote-anodiseret, Teflon®-imprægneret aluminiumsskive med en holdefaktor op til 10:1 (57 mm) og 15:1 (75 mm) af linen ved 180°. Svirvelen er fikserbar i 90/180° eller frit roterende (57 og 75 mm).







Skive Ø mm	HK2608	HK2609	HK2610	HK2611	HK2612	HK2613	HK2614	HK2619
<b>40</b>								
Pris	681,00	738,00	1.435,00	1.492,00	2.230,00	2.287,00	752,00	2.556,00
Beskrivelse	Enkelt med svirvel	Enkelt med svirvel og hundsvot	Enkelt med svirvel og 471 Carbo-Cam®*	Enkelt med svirvel, hundsvot og 471 Carbo-Cam®*	3-dobbelt med svirvel og hundsvot*	3-dobbelt med svirvel, hundsvot og 471 Carbo-Cam®*	Fodblok	3-dobbelt med svirvel, hundsvot, 471 Carbo-Cam® og 29 mm blok*
Max. line Ø	10 mm	10 mm	6 mm	6 mm	6 mm	6 mm	10 mm	6 mm
Længde	86 mm	102 mm	86 mm	102 mm	94 mm	110 mm	70 mm	121 mm
SWL / Brudstyrke	136 / 454 kg.	136 / 454 kg.	68 / 136 kg.	136 / 272 kg.	340 / 680 kg.	408 / 816 kg.	136 / 454 kg.	408 / 816 kg.

\* Permanent skraldefunktion

Skive Ø mm	HK2135	HK2136	HK2137	HK2138	HK2139	HK2140
<b>57</b>						
Pris	799,00	896,00	867,00	1.787,00	1.879,00	2.654,00
Beskrivelse	Enkelt med svirvel	Enkelt med svirvel og hundsvot	Fodblok	Enkelt med svirvel og 150 Cam-Matic®	Enkelt med svirvel, hundsvot og 150 Cam-Matic®	3-dobbelt med svirvel og 150 Cam-Matic®
Max. line Ø	10 mm	10 mm	10 mm	10 mm	10 mm	10 mm
Længde	103 mm	125 mm	83 mm	103 mm	125 mm	103 mm
SWL / Brudstyrke	227 / 902 kg.	227 / 902 kg.	227 / 902 kg.	136 / 340 kg.	272 / 680 kg.	680 / 1.700 kg.









Skive Ø mm	HK2141	HK2675	HK2673	HK2674	HK2676
<b>57</b>					
Pris	2.745,00	2.014,00	1.049,00	1.111,00	2.060,00
Beskrivelse	3-dobbelt med svirvel, hundsvot og Cam-Matic®	Violin med svirvel og 150 Cam-Matic®	Violin med svirvel	Violin med svirvel og hundsvot	Violin med svirvel, hundsvot og 150 Cam-Matic®
Max. line	10 mm	10 mm	10 mm	10 mm	10 mm
Længde	125 mm	118 mm	118 mm	143 mm	143 mm
SWL / Brudstyrke	816 / 2.041 kg.	360 / 1.080 kg.	360 / 1.080 kg.	360 / 1.080 kg.	360 / 1.080 kg.









SWL = Funktionsbelastning

Skive Ø mm	HK2670	HK2671	HK2672	HK2696	HK2694	HK2695	HK2697
<b>75</b>							
Pris	999,00	1.122,00	969,00	2.507,00	1.389,00	1.451,00	2.633,00
Beskrivelse	Enkelt med svirvel	Enkelt med svirvel og hundsvot	Fodblok	Violin med svirvel og 150 Cam-Matic®	Violin med svirvel	Violin med svirvel og hundsvot	Violin med svirvel, hundsvot og 150 Cam-Matic®
Max. line Ø	12 mm	12 mm	12 mm	12 mm	12 mm	12 mm	12 mm
Længde	137 mm	165 mm	103 mm	157 mm	157 mm	189 mm	189 mm
SWL / Brudstyrke	341 / 1.361 kg.	341 / 1.361 kg.	341 / 1.361 kg.	550 / 1.650 kg.	550 / 1.650 kg.	550 / 1.650 kg.	550 / 1.650 kg.

## CARBO RATCHAMATIC SKRALDEBLOK

Carbo Ratchamatic er en automatisk belastnings-reguleret skraldeblok, der har frit løb i begge retninger ved lave belastninger og automatisk indkobler skraldefunktionen når belastning øges. Skiftet er problemfrit og giver frit løb for ubelastede liner. Belastningssensoren kan justeres efter behov og individuelt ønske. 8-kantet hardkote-anodiseret, Teflon®-imprægneret aluminiumsskive med en holdefaktor på op til 10:1 (57 mm) og 15:1 (75 mm) af linen ved 180°. Svirvelen er fikserbar i 90 / 180° eller frit roterende.

Skive Ø mm	HK2625	HK2626	HK2627	HK2628	HK2629	HK2630	HK2632	HK2633	HK2634
<b>57</b>									
Pris	1.099,00	1.225,00	2.087,00	2.179,00	3.285,00	3.377,00	3.916,00	1.164,00	3.031,00
Beskrivelse max. 10 mm line	Enkelt med svirvel	Enkelt med svirvel og hundsvot	Enkelt med svirvel og 150 Cam-Matic®	Enkelt med svirvel, hundsvot og 150 Cam-Matic®	3-dobbelt med svirvel og 150 Cam-Matic®	3-dobbelt med svirvel, hundsvot og 150 Cam-Matic®	3-dobbelt med svirvel, hundsvot, 150 Cam-Matic® og 40 mm blok	Fodblok	Dobbelt med svirvel
Længde	103 mm	125 mm	103 mm	125 mm	103 mm	125 mm	156 mm	83 mm	116 mm
SWL / Brudstyrke	227 / 907 kg.	227 / 907 kg.	136 / 340 kg.	272 / 680 kg.	680 / 1.700 kg.	816 / 2.041 kg.	816 / 2.041 kg.	227 / 907 kg.	340 / 851 kg.







Skive Ø mm	HK2680	HK2681	HK2682	HK2683	HK2684	HK2685	HK2686	HK2687
<b>75</b>								
Pris	1.547,00	1.672,00	1.648,00	3.083,00	3.138,00	4.647,00	4.773,00	5.400,00
Beskrivelse max. 12 mm line	Enkelt med svirvel	Enkelt med svirvel og hundsvot	Fodblok	Enkelt med svirvel og 150 Cam-Matic®	Enkelt med svirvel, hundsvot og 150 Cam-Matic®	3-dobbelt med svirvel og 150 Cam-Matic®	3-dobbelt med svirvel, hundsvot og 150 Cam-Matic®	3-dobbelt med svirvel, hundsvot, 150 Cam-Matic® og 50 mm blok
Længde	137 mm	165 mm	103 mm	138 mm	165 mm	137 mm	165 mm	165 mm
SWL / Brudstyrke	341 / 1.361 kg.	341 / 1.361 kg.	341 / 1.361 kg.	136 / 340 kg.	272 / 680 kg.	680 / 1.700 kg.	816 / 2.041 kg.	816 / 2.041 kg.







SWL = Funktionsbelastning

## ELEMENT BLOKKE







Navnet peger på dets essens: Alt, der ikke bidrager til holdbarhed eller styrke, fjernes, resultatet er elementære blokke, der gør et Harken job. De er naturligvis UV-beskyttede, designet til at modstå saltvand og er slagfaste. Fremstillet i hardcoat anodiseret aluminium, med skiver i komposit materiale og sjækkel i rustfrit stål. Høj brudstyrke f.eks. til bagstag og mastefodsblokke.







Skive Ø mm	HK6230	HK6231	HK6232	HK6233	HK6234	HK6235	HK6236
<b>45</b>							
Pris	455,00	578,00	697,00	783,00	1.189,00	1.116,00	1.063,00
Beskrivelse	Enkelt med svirvel	Enkelt med svirvel og hundsvot	Violin med svirvel	Violin med svirvel og hundsvot	Violin med svirvel, hundsvot og 150 Cam-Matic®	Violin med svirvel og 150 Cam-Matic®	Enkelt med svirvel, hundsvot og 150 Cam-Matic®
Max. line Ø	12 mm	12 mm	8 mm	8 mm	8 mm	8 mm	12 mm
Længde	102 mm	121 mm	130 mm	146 mm	146 mm	130 mm	121 mm
SWL / Brudstyrke	700 / 1.400 kg.	700 / 1.400 kg.	700 / 1.400 kg.	700 / 1.400 kg.	550 / 1.100 kg.	408 / 816 kg.	272 / 544 kg.

Skive Ø mm	HK6237	HK6238	HK6239	HK6240	HK6241	HK6242	HK6243
<b>45</b>							
Pris	629,00	1.063,00	1.189,00	1.378,00	1.482,00	1.952,00	2.041,00
Beskrivelse	Enkelt fodblok	Dobbelt med svirvel	Dobbelt med svirvel og hundsvot	3-dobbelt med svirvel	3-dobbelt med svirvel og hundsvot	3-dobbelt med svirvel og 150 Cam-Matic®	3-dobbelt med svirvel, hundsvot og 150 Cam-Matic®
Max. line Ø	12 mm	12 mm	12 mm	12 mm	12 mm	12 mm	12 mm
Længde	76 mm	108 mm	127 mm	108 mm	127 mm	108 mm	127 mm
SWL / Brudstyrke	700 / 1.400 kg.	875 / 1.750 kg.	875 / 1.750 kg.	1.050 / 2.100 kg.	1.050 / 2.100 kg.	680 / 1.360 kg.	816 / 1.632 kg.





SWL = Funktionsbelastning

Skive Ø mm	HK6260	HK6261	HK6262	HK6263	HK6264	HK6265
<b>60</b>						
Pris	629,00	748,00	923,00	948,00	1.342,00	1.202,00
Beskrivelse	Enkelt med svirvel	Enkelt med svirvel og hundsvot	Violin med svirvel	Violin med svirvel og hundsvot	Violin med svirvel, hundsvot og 150 Cam-Matic®	Violin med svirvel og 150 Cam-Matic®
Max. line Ø	14 mm	14 mm	10 mm	10 mm	10 mm	10 mm
Længde	121 mm	146 mm	165 mm	181 mm	181 mm	165 mm
SWL / Brudstyrke	1.100 / 2.200 kg.	1.100 / 2.200 kg.	1.100 / 2.200 kg.	1.100 / 2.200 kg.	550 / 1.100 kg.	408 / 816 kg.

Skive Ø mm	HK6266	HK6267	HK6268	HK6269	HK6270	HK6271
<b>60</b>						
Pris	1.255,00	862,00	972,00	1.482,00	1.622,00	2.041,00
Beskrivelse	Enkelt med svirvel, hundsvot og 150 Cam-Matic®	Enkelt fodblok	Enkelt fodblok med lås højre	Dobbelt med svirvel	Dobbelt med svirvel og hundsvot	Dobbelt fodblok
Max. line Ø	12 mm	14 mm	14 mm	14 mm	14 mm	14 mm
Længde	146 mm	102 mm	102 mm	146 mm	171 mm	102 mm
SWL / Brudstyrke	272 / 544 kg.	1.100 / 2.200 kg.	1.100 / 2.200 kg.	1.375 / 2.750 kg.	1.375 / 2.750 kg.	725 / 1.450 kg.

Skive Ø mm	HK6272	HK6273	HK6274	HK6275	HK6276
<b>60</b>					
Pris	1.809,00	2.041,00	2.460,00	2.597,00	972,00
Beskrivelse	3-dobbelt med svirvel	3-dobbelt med svirvel og hundsvot	3-dobbelt med svirvel og 150 Cam-Matic®	3-dobbelt med svirvel, hundsvot og 150 Cam-Matic®	Enkelt fodblok med lås venstre
Max. line Ø	14 mm	14 mm	12 mm	12 mm	14 mm
Længde	146 mm	165 mm	146 mm	165 mm	102 mm
SWL / Brudstyrke	1.650 / 3.300 kg.	1.650 / 3.300 kg.	680 / 1.360 kg.	816 / 1.632 kg.	1.100 / 2.200 kg.

SWL = Funktionsbelastning

Skive Ø mm	HK6290	HK6291	HK6292	HK6293	HK6294
<b>80</b>					
Pris	1.116,00	1.622,00	1.760,00	1.902,00	1.255,00
Beskrivelse	Enkelt med svirvel	Enkelt med svirvel og hundsvot	Violin med svirvel	Violin med svirvel og hundsvot	Enkelt fodblok
Max. line Ø	16 mm	16 mm	14 mm	14 mm	16 mm
Længde	171 mm	203 mm	229 mm	254 mm	114 mm
SWL / Brudstyrke	2.200 / 4.400 kg.	2.200 / 4.400 kg.	2.200 / 4.400 kg.	2.200 / 4.400 kg.	2.200 / 4.400 kg.

Skive Ø mm	HK6295	HK6296	HK6297	HK6298	HK6299
<b>80</b>					
Pris	1.342,00	2.092,00	2.460,00	2.597,00	1.342,00
Beskrivelse	Enkelt fodblok med lås højre	Dobbelt med svirvel	Dobbelt med svirvel og hundsvot	Dobbelt fodblok	Enkelt fodblok med lås venstre
Max. line Ø	16 mm	16 mm	16 mm	16 mm	16 mm
Længde	114 mm	191 mm	222 mm	114 mm	114 mm
SWL / Brudstyrke	2.200 / 4.400 kg.	2.750 / 5.500 kg.	2.750 / 5.500 kg.	1.450 / 2.900 kg.	2.200 / 4.400 kg.

Skive Ø mm	HK6222
<b>60</b>	
Pris	747,00
Beskrivelse	Mastefodsblok
Max. line Ø	14 mm
Højde	133 mm
SWL / Brudstyrke	1.100 / 2.200 kg.

Skive Ø mm	HK6277
<b>60</b>	
Pris	1.743,00
Beskrivelse	Stand-up
Max. line Ø	14 mm
Højde	133 mm
SWL / Brudstyrke	1.100 / 2.200 kg.

Skive Ø mm	HK6280
<b>80</b>	
Pris	3.390,00
Beskrivelse	Stand-up
Max. line Ø	16 mm
Højde	166 mm
SWL / Brudstyrke	2.200 / 4.400 kg.

SWL = Funktionsbelastning

## PROTEXTIT™ FALDUDTAG

Når du sejler hård kapsejlad må du forvente ekstra slid på sidepladerne på dit faldudtag i masten. Med Harken Protexit™ faldudtag er slid fra sidevinklen ikke tilstede. Protexit's slidbestandige aluminiumshus fører forsigtigt linjen ind og ud uanset vinklen. Protexit faldudtag tåler højere arbejdsbelastninger end nogen andre småbåds faldudtag, Harken nogensinde har lavet. Protexit™ aluminiumskiver roterer på Delrin® kuglelejer der ikke deformeres under ekstreme forhold.

Skive Ø mm	HK1200	HK1201
<b>30</b>		
Pris	853,00	1.042,00
Beskrivelse	Faldudtag enkelt	Faldudtag dobbelt
Max. line Ø	8 mm	8 mm
Længde	75 mm	97 mm
SWL / Brudstyrke	250 / 500 kg.	250 / 500 kg.

Skive Ø mm	HK1203
<b>50</b>	
Pris	1.338,00
Beskrivelse	Faldudtag enkelt
Max. line Ø	12 mm
Længde	117 mm
SWL / Brudstyrke	800 / 1.600 kg.

Skive Ø mm	HK1202	HK1205
<b>40</b>		
Pris	1.160,00	2.279,00
Beskrivelse	Faldudtag enkelt	Faldudtag enkelt/bred
Max. line Ø	8 mm	8 mm
Længde	107 mm	107 mm
SWL / Brudstyrke	400 / 800 kg.	400 / 800 kg.

Skive Ø mm	HK1204
<b>60</b>	
Pris	1.480,00
Beskrivelse	Faldudtag enkelt
Max. line Ø	12 mm
Længde	129 mm
SWL / Brudstyrke	1.200 / 2.400 kg.

## POWER3 RATCHAMATIC SKRALDEBLOKKE



**Sort skive:** standard holdeevne.  
**Titanium skive:** 1,5 x standard holdeevne.  
**Sølv skive:** 2 x standard holdeevne.



## RATCHAMATIC HTE SKRALDEBLOKKE

Ratchamatic HTE er en automatisk lastpåvirket skraldeblok, der har frit løb i begge retninger under lave belastninger, og automatisk indkobler skraldefunktionen under højere belastning.

HTE blokken har en senere indkobling end normale Harken Ratchamatic skraldeblokke hvilket giver længere friløb.

Skive Ø mm	HK2625-HTE	HK2165-HTE	HK2168-HTE
<b>57</b>			
Pris	1.199,00	1.249,00	1.249,00
Beskrivelse	Enkelt med svirvel Standard holdeevne	Enkelt med svirvel 1,5 x holdeevne	Enkelt med svirvel 2 x holdeevne
Max. line Ø	10 mm	10 mm	10 mm
Længde	103 mm	103 mm	103 mm
SWL / Brudstyrke	227 / 902 kg.	227 / 902 kg.	227 / 902 kg.

SWL = Funktionsbelastning

## POWER3 RATCHETS SKRALDEBLOKKE

Sort / rød skive: standard holdeevne.  
Titanium skive: 1,5 x standard holdeevne.  
Sølv skive: 2 x standard holdeevne.

### RATCHET

Skraldeblokke gør det muligt for sejleren at håndtere liner under høj belastning – kontrolleret og effektivt.  
8-kantet hardkote-anodiseret, Teflon®-impregneret skive med en friktionsbremsning af linen ved 180°.

TITANIUM



Skive Ø mm	HK2135	HK2166	HK2169	
57				
	Pris	799,00	844,00	844,00
	Beskrivelse	Enkelt med svirvel standard holdeevne	Enkelt med svirvel 1,5 x holdeevne	Enkelt med svirvel 2 x holdeevne
	Max. line Ø	10 mm	10 mm	10 mm
	Længde	103 mm	103 mm	103 mm
SWL / Brudstyrke	227 / 902 kg.	227 / 902 kg.	227 / 902 kg.	

### T2 SOFT RATCHAMATIC

Skraldeblokke gør det muligt for sejleren at håndtere liner under høj belastning – kontrolleret og effektivt.  
8-kantet hardkote-anodiseret, Teflon®-impregneret skive med en friktionsbremsning af linen ved 180°.

SORT



Skive Ø mm	HK2160	HK2167	HK2170	
57				
	Pris	819,00	861,00	861,00
	Beskrivelse	Enkelt standard holdeevne	Enkelt 1,5 x holdeevne	Enkelt 2 x holdeevne
	Max. line Ø	10 mm	10 mm	10 mm
	Længde	79 mm	79 mm	79 mm
SWL / Brudstyrke	227 / 907 kg.	227 / 907 kg.	227 / 907 kg.	

### RATCHAMATIC

Ratchamatic er en automatisk last-påvirket skraldeblok, der har frit løb i begge retninger under lave belastninger, og automatisk indkobler skraldefunktionen under højere belastning

SØLV







Skive Ø mm	HK2625	HK2625-RED	HK2165	HK2168	
57					
	Pris	1.099,00	1.199,00	1.190,00	1.190,00
	Beskrivelse max. 10 mm line	Enkelt med svirvel standard holdeevne	Enkelt med svirvel standard holdeevne	Enkelt med svirvel 1,5 holdeevne	Enkelt med svirvel 2 x holdeevne
	Længde	103 mm	103 mm	103 mm	103 mm
	SWL / Brudstyrke	227 / 907 kg.	227 / 907 kg.	227 / 907 kg.	227 / 907 kg.

SWL = Funktionsbelastning

## FLY BLOKKE - SOFT-ATTACH

Harken's soft-attach Fly blokke er designet specielt til højteknologiske liner og har en utrolig arbejdsbelastning til trods for deres lille størrelse. Fly blokke er perfekte til brug på foilende joller, alle andre hurtige joller og flerskrogsbåde. Kan også bruges til bakstag på Grand Prix-racere.

Skive Ø mm	HK2161	HK2698	HK2158	HK2180	
<b>18</b>					
	Pris	243,00	243,00	419,00	712,00
	Beskrivelse	Enkelt	Enkelt	Dobbelt	3-dobbelt
	Max. line Ø	5 mm	5 mm	5 mm	5 mm
	Længde	28 mm	28 mm	28 mm	28 mm
	SWL / Brudstyrke	125 / 450 kg.	125 / 450 kg.	204 / 680 kg.	272 / 499 kg.

Skive Ø mm	HK2171	
<b>29</b>		
	Pris	1.572,00
	Beskrivelse	Enkelt
	Max. line Ø	7 mm
	Længde	44 mm
	SWL / Brudstyrke	350 / 700 kg.

Skive Ø mm	HK2173	
<b>40</b>		
	Pris	1.972,00
	Beskrivelse	Enkelt
	Max. line Ø	9 mm
	Længde	58 mm
	SWL / Brudstyrke	650 / 1.300 kg.



## CARBO T2 SOFT ATTACH BLOKKE



Harken T2 blokke er fremstillet udelukkende af komposit materialer.



Harken T2 er helt uden sjækket eller andre metaldele, der kan korrodere, og er den letteste soft attach blok Harken har udviklet.

T2 leveres komplet med line.



Skive Ø mm	HK2146	HK2147	
<b>29</b>			
	Pris	269,00	459,00
	Beskrivelse	Enkelt	Dobbelt
	Max. line Ø	8 mm	8 mm
	Længde	43 mm	43 mm
	SWL / Brudstyrke	150 / 454 kg.	272 / 861 kg.

Skive Ø mm	HK2149	HK2150	
<b>40</b>			
	Pris	399,00	669,00
	Beskrivelse	Enkelt	Dobbelt
	Max. line Ø	10 mm	10 mm
	Længde	57 mm	57 mm
	SWL / Brudstyrke	220 / 544 kg.	317 / 952 kg.

Skive Ø mm	HK2152	HK2153	
<b>57</b>			
	Pris	499,00	944,00
	Beskrivelse	Enkelt	Dobbelt
	Max. line Ø	10 mm	10 mm
	Længde	79 mm	79 mm
	SWL / Brudstyrke	359 / 1.080 kg.	490 / 1.451 kg.

SWL = Funktionsbelastning

## T2 LOOP BLOKKE

T2 Loop kræver ingen knuder, splejsninger eller værktøj til montering. De leveres som standard med færdigt loop tilpasset den enkelte blok.





Skive Ø mm	HK2148	Skive Ø mm	HK2151
<b>40</b>		<b>57</b>	
Pris	449,00	Pris	569,00
Beskrivelse	Enkelt	Beskrivelse	Enkelt
Max. line Ø	10 mm	Max. line Ø	10 mm
Længde	57 mm	Længde	79 mm
SWL / Brudstyrke	220 / 544 kg.	SWL / Brudstyrke	359 / 1.080 kg.

## T2 SOFT RATCHAMATIC

Ratchamatic er en automatisk lastpåvirket skraldeblok, der har frit løb i begge retninger under lave belastninger, og automatisk indkobler skraldefunktionen under højere belastning. T2 leveres komplet med line.



Skive Ø mm	HK2159	Skive Ø mm	HK2160
<b>40</b>		<b>57</b>	
Pris	683,00	Pris	819,00
Beskrivelse	Enkelt	Beskrivelse	Enkelt
Max. line Ø	10 mm	Max. line Ø	10 mm
Længde	57 mm	Længde	79 mm
SWL / Brudstyrke	136 / 454 kg.	SWL / Brudstyrke	227 / 907 kg.

## SKØDERINGE / THIMBLES

Skøderinge / Thimbles er effektive, lette og stærke. De kan bruges til tunge belastninger og semistatiske liner, og giver et minimalt slid på tovværket. Bruges fx. til barber-hal, indhal, bakstag, mastefodsblok m.m. Fremstillet i Hard Lube anodiseret 6061-T6 aluminium.



Varenr.	Indvendig dia. mm	Bredde spor mm	Pris
HK3283-PAIR	5	3	287,00
HK3284-PAIR	6	4	301,00
HK3269	8	5	190,00
HK3270	10	6	237,00
HK3271	14	10	253,00
HK3272	20	14	324,00
HK3273	28	20	475,00
HK3282	18	8	771,00

SWL = Funktionsbelastning

## 16 mm BLOKKE









Harkens mindste blokke er perfekte til tynde high tech trimliner, har patenterede kuglelejer med rustfrie stålkugler i et lukket system, hvilket tillader en arbejdsbelastning på hele 113 kg. – den højeste sammenlignet med tilsvarende blokke på markedet. Fremstillet i poleret rustfrit stål, og med afrundede kanter.

Skive Ø mm	HK368	HK376	HK391	HK404	HK405	HK406	HK407	HK408
<b>16</b>								
Pris	608,00	228,00	318,00	158,00	182,00	330,00	362,00	467,00
Beskrivelse	Dobbelt til Gennemføring	Gaffel	Enkelt med krog	Enkelt med O-ring	Enkelt med hundsvot	Dobbelt	Dobbelt med hundsvot	3-dobbelt
Max. line Ø	5 mm	5 mm	5 mm	5 mm	5 mm	5 mm	5 mm	5 mm
Længde	76 mm	29 mm	41 mm	29 mm	38 mm	43 mm	54 mm	46 mm
SWL / Brudstyrke	113 / 544 kg.	113 / 544 kg.	113 / 181 kg.	113 / 544 kg.	113 / 544 kg.	204 / 544 kg.	204 / 544 kg.	318 / 544 kg.



Skive Ø mm	HK409	HK416	HK417	HK421	HK432	HK437	HK442
<b>16</b>							
Pris	492,00	184,00	287,00	441,00	199,00	419,00	240,00
Beskrivelse	3-dobbelt med hundsvot	Fodblok	Enkelt med svirvel	Gennemføring	Pivot fodblok	Flip-flop blok	Enkelt med bøjle
Max. line Ø	5 mm	5 mm	5 mm	5 mm	5 mm	5 mm	5 mm
Længde	57 mm	46 mm	46 mm	60 mm	35 mm	34 mm	35 mm
SWL / Brudstyrke	318 / 544 kg.	113 / 544 kg.	113 / 339 kg.	113 / 544 kg.	113 / 339 kg.	113 / 544 kg.	113 / 544 kg.

## 22 mm MIKRO BLOKKE

Letvægts mikro blokke med lav friktion til hurtigt trim og tilbageløb uanset belastning. Fritløbende Delrin-kugleleje, UV-beskyttet skive tilsat Carbon. Rustfri stålsider med afrundede kanter.

Skive Ø mm	HK224	HK225	HK226	HK227	HK228	HK229	HK230	HK231	HK232
<b>22</b>									
Pris	134,00	155,00	339,00	365,00	484,00	496,00	1.058,00	1.079,00	297,00
Beskrivelse	Enkelt	Enkelt med hundsvot	Dobbelt	Dobbelt med hundsvot	3-dobbelt	3-dobbelt med hundsvot	3-dobbelt med 423 Carbo-Cam®	3-dobbelt med hundsvot og 423 Carbo-Cam®	Traveler
Max. line Ø	6 mm	6 mm	6 mm	6 mm	6 mm	6 mm	6 mm	6 mm	6 mm
Længde	38 mm	51 mm	51 mm	64 mm	51 mm	64 mm	51 mm	64 mm	71 mm
SWL / Brudstyrke	91 / 544 kg.	91 / 544 kg.	159 / 544 kg.	227 / 544 kg.	227 / 544 kg.	227 / 544 kg.	227 / 544 kg.	227 / 544 kg.	91 / 544 kg.







SWL = Funktionsbelastning

Skive Ø mm	HK233	HK234	HK235	HK242	HK243	HK244	HK245	HK292	HK377	HK443
<b>22</b>										
Pris	182,00	194,00	215,00	323,00	187,00	395,00	431,00	269,00	219,00	223,00
Beskrivelse	Fodblok	Enkelt med sjækket	Enkelt med sjækket og hundsvot	Gennemføring	Stående	Violin med V-jam og sjækket	Violin med V-jam, hundsvot og sjækket	Enkelt med svirvel	Gaffel	Enkelt med bøjle
Max. line Ø	6 mm	6 mm	6 mm	6 mm	6 mm	6 mm	6 mm	6 mm	6 mm	6 mm
Længde	64 mm	57 mm	71 mm	67 mm	38 mm	89 mm	102 mm	60 mm	42 mm	45 mm
SWL / Brudstyrke	91 / 544 kg.	91 / 544 kg.	91 / 544 kg.	91 / 544 kg.	91 / 544 kg.	91 / 544 kg.	159 / 544 kg.	91 / 544 kg.	91 / 544 kg.	91 / 454 kg.

## WIRE BLOKKE

Letvægtsblokke med lav friktion til wire og liner med høj belastning. Hardkote-anodiseret, Teflon®-imprægneret aluminiumsskive med komposit glidelejer. 38 og 51 mm blokkene har Delrin-kugler til at optage sideværts belastning og minimere friktionen mellem skive og blok-siden. 25 mm er med Teflon® mellemlæg. Alle blokke kan åbnes, således at wiren eller linen nemt kan lægges ind i blokken.

Varenr.	HK300	HK301	HK302	HK304	HK305	HK306	HK308
							
Pris	426,00	450,00	539,00	682,00	710,00	764,00	1.021,00
Beskrivelse	Enkelt	Fodblok	Gennemføring	Enkelt	Fodblok	Gennemføring	Enkelt
Skive Ø mm	25 mm	25 mm	25 mm	38 mm	38 mm	38 mm	51 mm
Max. line / wire Ø	4 mm	4 mm	4 mm	5 mm	5 mm	5 mm	6 mm
SWL / brudstyrke	454 / 907 kg.	454 / 907 kg.	454 / 907 kg.	680 / 1.361 kg.	680 / 1.361 kg.	680 / 1.361 kg.	907 / 1.814 kg.

Varenr.	HK309	HK310	HK312	HK313	HK314	HK320	HK321
							
Pris	1.041,00	1.133,00	513,00	779,00	1.115,00	808,00	326,00
Beskrivelse	Fodblok	Gennemføring	Enkelt med hundsvot	Enkelt med hundsvot	Enkelt med hundsvot	Eyelets øje	Hanfodsbeslag til 304
Skive Ø mm	51 mm	51 mm	25 mm	38 mm	51 mm	38 mm	-
Max. line / wire Ø	6 mm	6 mm	4 mm	5 mm	6 mm	5 mm	-
SWL / Brudstyrke	907 / 1.814 kg.	907 / 1.814 kg.	454 / 907 kg.	680 / 1.361 kg.	907 / 1.814 kg.	680 / 1.361 kg.	-

SWL = Funktionsbelastning

## CLASSIC BLOKKE



Harkens Classic blokke er pålidelige og utrolig letløbende – og blok nr. 001 i denne serie blev faktisk designet for mere end 50 år siden og har kun undergået kosmetiske justeringer siden. Funktionen og det lette løb har simpelthen ikke kunne gøres bedre.

## BULLET CLASSIC BLOKKE

Kompakte letvægtsblokke med lav friktion, der giver hurtigt trim og tilbageløb ved alle belastninger. Fritløbende Delrin-kugler, UV-beskyttede skiver og sideplader tilsat Carbon. Rustfrie stålforstærkninger med afrundede kanter.

Skive Ø mm	HK082	HK088	HK089	HK096	HK220	HK092	HK197
<b>29</b>							
Pris	175,00	254,00	404,00	258,00	459,00	199,00	1.028,00
Beskrivelse	Enkelt	Falduddtag	Falduddtag	Stående	Dobbelt stående	Fodblok	Falduddtag med 150 CamMatic®
Max. line Ø	8 mm	8 mm	8 mm	8 mm	8 mm	8 mm	6 mm
Længde	51 mm	76 mm	95 mm	38 mm	38 mm	73 mm	64 mm
SWL / Brudstyrke	136 / 907 kg.	136 / 907 kg.	181 / 907 kg.	136 / 907 kg.	181 / 907 kg.	136 / 907 kg.	227 / 544 kg.

Skive Ø mm	HK125	HK131	HK134	HK222	HK223
<b>38</b>					
Pris	301,00	419,00	644,00	438,00	778,00
Beskrivelse	Enkelt	Falduddtag	Dobbelt falduddtag	Stående	Dobbelt stående
Max. line Ø	10 mm	10 mm	10 mm	10 mm	10 mm
Længde	64 mm	89 mm	127 mm	57 mm	57 mm
SWL / Brudstyrke	136 / 907 kg.	136 / 907 kg.	227 / 907 kg.	136 / 907 kg.	136 / 907 kg.

Skive Ø mm	HK001	HK206
<b>57</b>		
Pris	562,00	758,00
Beskrivelse	Enkelt med svirvel	Stående
Max. line Ø	12 mm	12 mm
Længde	108 mm	83 mm
SWL / Brudstyrke	227 / 1.134 kg.	227 / 1.134 kg.

SWL = Funktionsbelastning

# BIG BOAT BLOKKE

## HARKEN BLACK MAGIC®

### STÆRKE – LETTE OG LETLØBENDE

Uanset om du er lokal cruisingsejler eller skal sejle jorden rundt har du brug for Black Magic blokke. På grund af deres høje styrke-/vægtforhold og ekstremt lette løb kaldes de for Harkens arbejdsheste.

### LAVFRIKTIONS LEJE

En fast lejering holder Torton® rullelejerne adskilte og parallelle så friktion nedsættes og snavs ruller ud. Carbon Delrin-kugler tager sideværtsbelastningen.

### STÆRKE LETVÆGTS SIDEPLADER OG SKIVE

Ved at bruge 6061-T6 aluminium, der udfræses, fjernes al unødigt vægt. Overfladen er hardkote-anodiseret, UV-beskyttet med sort Carbon og Teflon®-imprægneret for glat og hård finish. Linen beskyttes af tynde profilskiver med dybe lejeskåle og afrundede kanter.

### LANG LEVETID – FLOT FINISH

Skive og sideplader er hardkote-anodiseret, UV-beskyttede med sort Carbon additiver for maximal beskyttelse og Teflon®-imprægnerede for glat finish.

### ISOLEREDE METALLER

For at undgå enhver risiko for korrosion, er alle steder hvor rustfrit stål og aluminium arbejder sammen, adskilt.

### 3-VEJS SJÆKKEL

En unbrakoskrue i bloktappen muliggør at sjæklen kan fastlåses parallelt – tværstillet eller frit roterende.

### SERVICE VENLIG

Air Blokke er designet, så vedligeholdelse og service er enkel og uden problemer. Tre unbrakoskruer fjernes, hvorefter blokken kan tages fra hinanden – uden løse kugler.

### FORDELE

Integreret hundsvot, let at åbne.  
Loops kan monteres parallelt eller på tværs i blokken.





Low loads er med rød isolation.





## 57 mm BLACK MAGIC® BLOKKE

Skive Ø mm	HK3226	HK3229	HK3228	HK3219	HK3215
57					
Pris	1.729,00	2.112,00	3.350,00	4.902,00	1.799,00
Beskrivelse	Enkelt low load med svirvel	Enkelt low load med svirvel og hundsvot	Dobbelt med svirvel	3-dobbelt med svirvel	Enkelt high load med svirvel
Max. line Ø	12 mm	12 mm	12 mm	12 mm	12 mm
Længde	119 mm	140 mm	132 mm	132 mm	119 mm
SWL / Brudstyrke	750 / 1.500 kg.	750 / 1.500 kg.	1.250 / 1.500 kg.	2.200 / 4.400 kg.	1.134 / 2.268 kg.

SWL = Funktionsbelastning

Skive Ø mm	HK3216	HK3217	HK3218	HK3227	HK3214	
<b>57</b>						
	Pris	2.299,00	3.759,00	3.989,00	3.017,00	2.206,00
	Beskrivelse	Enkelt high load med svirvel og hundsvot	Dobbelt high load med svirvel	Dobbelt high load med svirvel og hundsvot	Stand-up	Loop
	Max. line Ø	12 mm	12 mm	12 mm	12 mm	12 mm
	Længde	140 mm	132 mm	152 mm	114 mm	84 mm
	SWL / Brudstyrke	1.134 / 2.268 kg.	1.633 / 3.267 kg.	1.633 / 3.267 kg.	1.134 / 2.268 kg.	1.134 / 2.268 kg.

## 75 mm BLACK MAGIC® BLOKKE

Skive Ø mm	HK3242	HK3231	HK3232	HK3233	
<b>75</b>					
	Pris	7.776,00	4.199,00	4.702,00	7.805,00
	Beskrivelse	Violin med svirvel og hundsvot	Enkelt med svirvel	Enkelt med svirvel og hundsvot	Dobbelt med svirvel
	Max. line Ø	14 mm	14 mm	14 mm	14 mm
	Længde	225 mm	129 mm	157 mm	134 mm
	SWL / Brudstyrke	2.268 / 4.536 kg.	2.268 / 4.536 kg.	2.268 / 4.536 kg.	3.402 / 6.804 kg.

Skive Ø mm	HK3244	HK3241	HK3230	HK3095	
<b>75</b>					
	Pris	5.754,00	7.131,00	3.916,00	5.910,00
	Beskrivelse	Stand-up	Violin med svirvel	Loop	Loop
	Max. line Ø	14 mm	14 mm	14 mm	14 mm
	Længde	151 mm	199 mm	112 mm	119 mm
	SWL / Brudstyrke	2.268 / 4.536 kg.	2.268 / 4.536 kg.	2.268 / 4.536 kg.	3.402 / 6.804 kg.

SWL = Funktionsbelastning

## TEARDROP BLACK MAGIC®

Den ideelle blok på mastefoden, hvor linen skal løbe tættest mulig over dækket.  
Ved montering med padeye ledes linen direkte til det ønskede sted, og blokken kan ikke slå ned i dækket.



Skive Ø mm	HK3223
<b>57</b>	
Pris	1.863,00
Beskrivelse	Padeye
Max. line Ø	10 mm
Længde	86 mm
SWL / Brudstyrke	1.134 / 2.268 kg.

Skive Ø mm	HK3240
<b>75</b>	
Pris	3.917,00
Beskrivelse	Padeye
Max. line Ø	14 mm
Længde	113 mm
SWL / Brudstyrke	2.268 / 4.535 kg.

## FODBLOK BLACK MAGIC®

Ledeblok til de højt belastede liner. Fås med stopper til midlertidig låsning af linen.

Skive Ø mm	HK3220	HK3222	HK3221
<b>57</b>			
Pris	1.684,00	2.939,00	2.442,00
Beskrivelse	Enkelt	Dobbelt	Enkelt med lås
Max. line Ø	12 mm	12 mm	12 mm
Længde	84 mm	84 mm	84 mm
Højde	25 mm	46 mm	25 mm
SWL / Brudstyrke	1.134 / 2.268 kg.	750 / 1.500 kg.	1.134 / 2.268 kg.

Skive Ø mm	HK3234	HK3235	HK3236	HK3237
<b>75</b>				
Pris	3.283,00	5.678,00	4.173,00	7.268,00
Beskrivelse	Enkelt	Dobbelt	Enkelt med lås	Dobbelt med lås
Max. line Ø	14 mm	14 mm	14 mm	14 mm
Længde	111 mm	111 mm	111 mm	111 mm
Højde	32 mm	57 mm	32 mm	57 mm
SWL / Brudstyrke	2.380 / 4.762 kg.	1.572 / 3.143 kg.	2.380 / 4.762 kg.	1.572 / 3.143 kg.

SWL = Funktionsbelastning

## ESP CRUISING BLOKKE ESP

ESP er en serie af blokke der komplementerer de øvrige Harken serier i design og funktion, men er enkle i design og konstruktion. Skiven har Carbon Delrin-kugler, der tager den lette belastning horisontalt samt sideværts. Ved høje statiske belastninger optages disse af det store rustfrie centergildeleje. ESP er ideelle som fx mastefodsblokke og findes i flere varianter. Padeye-modellen har bøsninger der er samstemmende med padeye-bøjlen.

Skive Ø mm	HK6107
<b>40</b>	
Pris	690,00
Beskrivelse	Mastefod
Max. line Ø	12 mm
Længde	65,5 mm
SWL / Brudstyrke	567 / 1.134 kg.

KUN 57 + 75 mm MASTEFODSBLOK

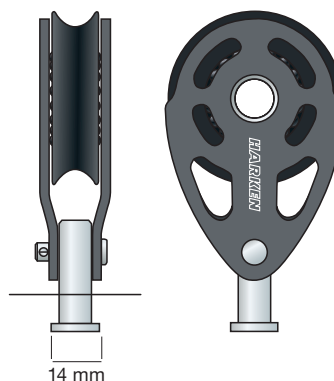





Skive Ø mm	HK6050	HK6065	HK6077	HK6091	HK6095
<b>57</b>					
Pris	766,00	849,00	1.652,00	1.132,00	772,00
Beskrivelse	Mastefod	Padeye-blok	Fodblok med lås	Fodblok	Mastefod low load
Max. line Ø	16 mm	16 mm	16 mm	16 mm	16 mm
Længde	93,5 mm	93,5 mm	99 mm	99 mm	117 mm
SWL / Brudstyrke	850 / 1.900 kg.	850 / 1.900 kg.	1.135 / 2.272 kg.	1.135 / 2.272 kg.	750 / 1.500 kg.

Skive Ø mm	HK6096	HK6097	HK6059	HK6094	HK6105
<b>57</b>					
Pris	776,00	750,00	1.072,00	1.365,00	1.160,00
Beskrivelse	Mastefod 6 mm pind	Mastefod 8 mm pind	Enkelt	Enkelt med svirvel og hundsvot	Svirvel med gaffel
Max. line Ø	10 mm	10 mm	16 mm	16 mm	10 mm
Længde	89 mm	89 mm	140 mm	170 mm	114 mm
SWL / Brudstyrke	748 / 1.497 kg.	748 / 1.497 kg.	1.135 / 2.272 kg.	1.135 / 2.272 kg.	748 / 1.496 kg.

SWL = Funktionsbelastning

Skive Ø mm	HK6056	HK6057	HK6092	HK6098
<b>75</b>				
Pris	1.127,00	1.220,00	1.471,00	1.090,00
Beskrivelse	Mastefod	Padeye-blok	Fodblok	Mastefod smal
Max. line Ø	19 mm	19 mm	19 mm	12 mm
Længde	117 mm	119 mm	112 mm	113 mm
SWL / Brudstyrke	1.361 / 2.721 kg.	1.587 / 3.175 kg.	1.587 / 3.175 kg.	1.134 / 2.268 kg.

Skive Ø mm	HK6058	HK6084	HK6085	HK6086	HK6099
<b>75</b>					
Pris	1.236,00	1.590,00	2.217,00	2.802,00	4.353,00
Beskrivelse	Enkelt med svirvel	Enkelt med svirvel og hundsvot	Violin med svirvel	Violin med svirvel og hundsvot	Violin med svirvel, hundsvot og 280 Cam-Matic®
Max. line Ø	19 mm	19 mm	19 mm	19 mm	19 mm
Længde	159 mm	184 mm	213 mm	241 mm	241 mm
SWL / Brudstyrke	1.587 / 3.175 kg.	1.587 / 3.175 kg.	1.587 / 3.175 kg.	1.587 / 3.175 kg.	907 / 1.814 kg.

## FLIP-FLOP BLOKKE

Letvægts lavprofil Flip-Flop blokke til høje belastninger, beregnet for skøder ført over dæk. Aluminium hardkote-anodiserede sidestykker og fødder. Hardkote-anodiserede og Teflon®-impregnerede aluminiumskiver. Blokkene vipper over en hul aksel, som leder linerne helt ned til dækket.

Varenr.	HK1987	HK1989	HK3122	HK3194
				
Pris	4.412,00	5.388,00	3.548,00	4.315,00
Beskrivelse	Flip-Flop	Flip-Flop med lås	Flip-Flop	Flip-Flop med lås
Skive Ø mm	76 mm	76 mm	57 mm	57 mm
Bredde	72 mm	72 mm	57 mm	57 mm
Længde	152 mm	152 mm	111 mm	111 mm
Max. line Ø	12 mm	12 mm	10 mm	10 mm
SWL / Brudstyrke	2.273 / 4.545 kg.	2.273 / 4.545 kg.	1.136 / 2.273 kg.	1.136 / 2.273 kg.

SWL = Funktionsbelastning

## FLIP-FLOP BLOKKE

Løtvægts aluminiumsskelet hængslet på fiberforstærkede plastfodder. Skiver på kuglelejer.

Carbo Ratchet blokke gør det muligt for sejleren at håndtere liner under høj belastning – kontrolleret og effektivt. 8-kantet hardkote-anodiseret, Teflon®-imprægneret aluminiums-skive med en friktionsbremsering af linen ved 180°:

Varenr.	HK2144	HK2145	HK2678
			
Pris	2.405,00	3.288,00	2.445,00
Beskrivelse	Flip-Flop med Ratchamatic skralde	Flip-Flop med 150 Cam-Matic og Ratchamatic skralde	Flip-Flop
Skive Ø mm	57 mm	57 mm	75 mm
Max. line Ø	10 mm	10 mm	14 mm
SWL / Brudstyrke	227 / 554 kg.	136 / 272 kg.	550 / 1.100 kg.

Varenr.	HK2679	HK2688	HK2689
			
Pris	3.812,00	3.007,00	4.315,00
Beskrivelse	Flip-Flop med 150 Cam-Matic	Flip-Flop med Ratchamatic skralde	Flip-Flop med Cam-Matic og Ratchamatic skralde
Skive Ø mm	75 mm	75 mm	75 mm
Max. line Ø	12 mm	12 mm	12 mm
SWL / Brudstyrke	136 / 272 kg.	340 / 680 kg.	136 / 272 kg.

## SVINGARME

2 Delrin kuglelejer gør basen letdrejet selv under ekstreme belastninger fra f.eks. storskødet. Udlæggerarmen fås i to længder alt efter blokstørrelsen, og om basen er monteret højt eller lavt i forhold til betjeningen af denne.



Varenr.	HK144	HK205	HK216	HK240	HK402	HK403	HK9051
Pris	1.647,00	1.491,00	3.872,00	939,00	2.043,00	2.182,00	1.106,00
Højde	146 mm	114 mm	146 mm	49 mm	111 mm	146 mm	60 mm
Max. line Ø	12 mm	12 mm	12 mm	12 mm	10 mm	10 mm	6 mm
Cam-Cleat	150 Cam-Matic	150 Cam-Matic	365 + 471 Carbo-Cam	150 Cam-Matic	412 Dobbelt Cam-Matic	412 Dobbelt Cam-Matic	468 Cam-Matic
Blok	57+75 mm	57 mm	57+75 mm		57 mm	57+75 mm	

SWL = Funktionsbelastning

## COMPOSIT FORDELERBLOKKE

Leder fald og kontrolliner sikkert tilbage til aflastere og spil. Blokkene er meget korte, kan stakkes og kan tage høje vedvarende belastninger. Monteres med kraftige bolte direkte gennem skivens centerhul, hvilket giver optimal styrke for den horisontale belastning.



9000

9005



9001

9006

Varenr.	HK9000	HK9001	HK9005	HK9006
Pris	450,00	593,00	576,00	773,00
Antal skiver	2	3	2	3
Skive	40 mm	40 mm	50 mm	50 mm
Max. line Ø	12 mm	12 mm	16 mm	16 mm
Længde	104 mm	147 mm	135 mm	191 mm
Max. belastning pr. skive	700 kg.	700 kg.	1.180 kg.	1.180 kg.



9002

9007



9003

9009

Varenr.	HK9002	HK9003	HK9007	HK9008
Pris	749,00	909,00	938,00	1.143,00
Antal skiver	4	5	4	5
Skive	40 mm	50 mm	50 mm	50 mm
Max. line Ø	12 mm	12 mm	16 mm	16 mm
Længde	190 mm	233 mm	247 mm	303 mm
Max. belastning pr. skive	700 kg.	700 kg.	1.180 kg.	1.180 kg.

## LINELØBERE

Lav-profil lineløbere fremstillet i Hard Lube anodiseret 6061-T6 aluminium. Lækre glatte overflader minimerer slid på linen. Perfekt til at holde orden på lange liner.



Varenr.	Antal liner	L x B x H mm	Max. line Ø mm	Hulafstand mm	SWL / Brudstyrke	Pris
HK3274	1	48 x 18 x 28	10	32,0	908 / 1.816 kg.	430,00
HK3275	2	74 x 18 x 28	10	57,4	908 / 1.816 kg.	662,00
HK3276	3	99 x 18 x 28	10	82,8	908 / 1.816 kg.	1.108,00



Varenr.	Antal liner	L x B x H mm	Max. line Ø mm	Hulafstand mm	SWL / Brudstyrke	Pris
HK3277	1	60 x 22 x 32	14	37,0	1.816 / 3.632 kg.	459,00
HK3278	2	91 x 22 x 32	14	67,5	1.816 / 3.632 kg.	748,00
HK3279	3	121 x 22 x 32	14	98,0	1.816 / 3.632 kg.	1.280,00

## HARKEN CAM-MATIC®

### PERFEKT SEJLTRIM HVER GANG

Harkens klemmer med Delrin kuglelejer holder sikkert på linen. Linen låses nøjagtigt, hvor det ønskes og sikrer en perfekt trimning, og udløses med en let vinkling af håndledet.

### FUNKTIONSBETJENET KÆBER

De mange små kugler i klemmens kæber bevirker, at de åbner let selv under maksimal belastning, og der er ingen skarpe tænder, som skærer ned i klemmen. De runde kamme beskytter yderligere linen mod slid.

Kæbernes geometri, de mange kugler og den glatte V-form guider linen ned mellem kæberne, uden at der skal hales hjem.

De Teflon®-imprægnerede kæber fremmer den lette funktion.

CAM-MAGIC® er den eneste klemme på markedet der kan udløses under maksimal belastning.

### RUNDE KAMME/TÆNDER

Ingen skarpe tænder der skærer i linen. Harkens afrundede kamme klemmer linen, hvorved denne har en længere levetid.



Geometrien bevirker at uanset linens diameter og indføringsvinkel, vil altid det samme antal kamme klemme omkring linen.

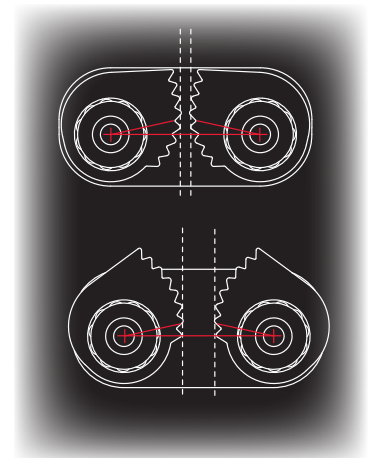

## CAM-MATIC® ER BEDST

CAM-MATIC® klemmerne er stadig de mest effektive på markedet efter rigtig mange år.

Og kopierne bliver aldrig bedre end originalen, selvom kollegaerne bruger meget energi og ressourcer på at skabe en bedre klemme.

De gamle lineleder-klemmer med rustfri ledere på siderne, som stadig findes hos mange af kollegaerne, er udgået af Harkens sortiment. Salget er i stedet koncentreret på X-Treme linelederne, som har mange flere fordele.

## CAM-CLEATS

CAM-MATIC®, er fremstillet i hardkote-anodiseret aluminium, til høj belastning, lang levetid og kontinuerlig betjening.

Findes som Micro, Standard, Offshore og dobbelte.

CARBO-CAM® bruges hvor vægt er kritisk og hvor linen sidder mere permanent.

Findes som Micro og Standard.

Varenr.	HK150	HK280	HK468	HK365	HK412	HK471
						
Model	Standard	Offshore	Micro	Standard	Dobbelt	Micro
Pris	429,00	718,00	369,00	363,00	1.088,00	325,00
Beskrivelse	6061-T6 Aluminium	6061-T6 Aluminium	6061-T6 Aluminium	Carbo-komposit	6061-T6 Aluminium	Carbo-komposit
Hulafstand	38 mm	52 mm	27 mm	38 mm	62 mm	27 mm
Line Ø	3-12 mm	6-16 mm	2-6 mm	3-10 mm	8-10 mm	3-6 mm
SWL	136 kg.	227 kg.	91 kg.	91 kg.	227 kg.	68 kg.

SWL = Funktionsbelastning

## CAM-CLEAT TILBEHØR

Det er altid vigtigt at vinklen ind i klemmen er korrekt, hvorfor kiler / sokler og ledebøjler anbefales under og foran klemmen, hvor det er nødvendigt for at opnå optimal funktion af denne. Udgangen kan også være kritisk hvis denne vinkles.

Ved begrænset vinkel brug bøjler 424 / 425 (fås i 5 farver). Ved + / - 90° brug X-Treme lineleder.

	<p><b>MICRO</b> Topbøjle</p> <table border="1"> <thead> <tr><th>Varenr.</th><th>Pris</th></tr> </thead> <tbody> <tr><td>HK281</td><td>19,00</td></tr> </tbody> </table>	Varenr.	Pris	HK281	19,00		<p><b>STANDARD</b> Topbøjle</p> <table border="1"> <thead> <tr><th>Varenr.</th><th>Pris</th></tr> </thead> <tbody> <tr><td>HK137</td><td>33,00</td></tr> <tr><td>HK201</td><td>24,00</td></tr> </tbody> </table>	Varenr.	Pris	HK137	33,00	HK201	24,00		<p><b>OFFSHORE</b> Bøjle</p> <table border="1"> <thead> <tr><th>Varenr.</th><th>Pris</th></tr> </thead> <tbody> <tr><td>HK282</td><td>44,00</td></tr> </tbody> </table>	Varenr.	Pris	HK282	44,00
Varenr.	Pris																		
HK281	19,00																		
Varenr.	Pris																		
HK137	33,00																		
HK201	24,00																		
Varenr.	Pris																		
HK282	44,00																		
	<p>Underlag 15°</p> <table border="1"> <thead> <tr><th>Varenr.</th><th>Pris</th></tr> </thead> <tbody> <tr><td>HK297</td><td>55,00</td></tr> </tbody> </table>	Varenr.	Pris	HK297	55,00		<p>Underlag 15°</p> <table border="1"> <thead> <tr><th>Varenr.</th><th>Pris</th></tr> </thead> <tbody> <tr><td>HK145</td><td>72,00</td></tr> </tbody> </table>	Varenr.	Pris	HK145	72,00		<p>Underlag 15°</p> <table border="1"> <thead> <tr><th>Varenr.</th><th>Pris</th></tr> </thead> <tbody> <tr><td>HK283</td><td>77,00</td></tr> </tbody> </table>	Varenr.	Pris	HK283	77,00		
Varenr.	Pris																		
HK297	55,00																		
Varenr.	Pris																		
HK145	72,00																		
Varenr.	Pris																		
HK283	77,00																		
	<p>Sokkel 15°, 19 mm</p> <table border="1"> <thead> <tr><th>Varenr.</th><th>Pris</th></tr> </thead> <tbody> <tr><td>HK294</td><td>90,00</td></tr> </tbody> </table>	Varenr.	Pris	HK294	90,00		<p>Sokkel 15°, 25 mm</p> <table border="1"> <thead> <tr><th>Varenr.</th><th>Pris</th></tr> </thead> <tbody> <tr><td>HK296</td><td>139,00</td></tr> </tbody> </table>	Varenr.	Pris	HK296	139,00	<p><b>TOPBØJLER - FARVEDE</b> Topbøjle HK424 - til Micro HK425 - til Standard <b>ANGIV FARVE (INDSÆT BOGSTAV I STEDET FOR XX)</b> B = sort BL = blå G = grøn R = rød Y = gul</p>  <table border="1"> <thead> <tr><th>Varenr.</th><th>Pris</th></tr> </thead> <tbody> <tr><td>HK424XX</td><td>69,00</td></tr> <tr><td>HK425XX</td><td>79,00</td></tr> </tbody> </table>		Varenr.	Pris	HK424XX	69,00	HK425XX	79,00
Varenr.	Pris																		
HK294	90,00																		
Varenr.	Pris																		
HK296	139,00																		
Varenr.	Pris																		
HK424XX	69,00																		
HK425XX	79,00																		
	<p>Sokkel 16 mm</p> <table border="1"> <thead> <tr><th>Varenr.</th><th>Pris</th></tr> </thead> <tbody> <tr><td>HK293</td><td>57,00</td></tr> </tbody> </table>	Varenr.	Pris	HK293	57,00		<p>Sokkel 28 mm</p> <table border="1"> <thead> <tr><th>Varenr.</th><th>Pris</th></tr> </thead> <tbody> <tr><td>HK295</td><td>104,00</td></tr> </tbody> </table>	Varenr.	Pris	HK295	104,00	 <table border="1"> <thead> <tr><th>Varenr.</th><th>Pris</th></tr> </thead> <tbody> <tr><td>HK424XX</td><td>69,00</td></tr> <tr><td>HK425XX</td><td>79,00</td></tr> </tbody> </table>		Varenr.	Pris	HK424XX	69,00	HK425XX	79,00
Varenr.	Pris																		
HK293	57,00																		
Varenr.	Pris																		
HK295	104,00																		
Varenr.	Pris																		
HK424XX	69,00																		
HK425XX	79,00																		
	<p>Frontbøjle m/sokkel</p> <table border="1"> <thead> <tr><th>Varenr.</th><th>Pris</th></tr> </thead> <tbody> <tr><td>HK475</td><td>82,00</td></tr> </tbody> </table>	Varenr.	Pris	HK475	82,00		<p>Frontbøjle m/sokkel</p> <table border="1"> <thead> <tr><th>Varenr.</th><th>Pris</th></tr> </thead> <tbody> <tr><td>HK298</td><td>113,00</td></tr> </tbody> </table>	Varenr.	Pris	HK298	113,00	<p><b>ADAPTERPLADE</b></p>  <p>Til montering på mast eller bom.</p> <table border="1"> <thead> <tr><th>Varenr.</th><th>Pris</th></tr> </thead> <tbody> <tr><td>HK438</td><td>166,00</td></tr> </tbody> </table>		Varenr.	Pris	HK438	166,00		
Varenr.	Pris																		
HK475	82,00																		
Varenr.	Pris																		
HK298	113,00																		
Varenr.	Pris																		
HK438	166,00																		
	<p>X-Treme lineleder</p> <table border="1"> <thead> <tr><th>Varenr.</th><th>Pris</th></tr> </thead> <tbody> <tr><td>HK476</td><td>195,00</td></tr> </tbody> </table>	Varenr.	Pris	HK476	195,00		<p>X-Treme lineleder</p> <table border="1"> <thead> <tr><th>Varenr.</th><th>Pris</th></tr> </thead> <tbody> <tr><td>HK375</td><td>214,00</td></tr> </tbody> </table>	Varenr.	Pris	HK375	214,00	<p><b>REPARATIONSSÆT</b></p>  <p>Rep.sæt til HK150</p> <table border="1"> <thead> <tr><th>Varenr.</th><th>Pris</th></tr> </thead> <tbody> <tr><td>HK150-KIT</td><td>206,00</td></tr> </tbody> </table>		Varenr.	Pris	HK150-KIT	206,00		
Varenr.	Pris																		
HK476	195,00																		
Varenr.	Pris																		
HK375	214,00																		
Varenr.	Pris																		
HK150-KIT	206,00																		
	<p>Høj lineleder</p> <table border="1"> <thead> <tr><th>Varenr.</th><th>Pris</th></tr> </thead> <tbody> <tr><td>HK495</td><td>195,00</td></tr> </tbody> </table>	Varenr.	Pris	HK495	195,00		<p>Høj lineleder</p> <table border="1"> <thead> <tr><th>Varenr.</th><th>Pris</th></tr> </thead> <tbody> <tr><td>HK494</td><td>228,00</td></tr> </tbody> </table>	Varenr.	Pris	HK494	228,00								
Varenr.	Pris																		
HK495	195,00																		
Varenr.	Pris																		
HK494	228,00																		

## BØJLER



Varenr.	Hulafstand mm	Indvendig diameter mm	Bredde mm	Brudstyrke	Pris
HK073	32	10	11	726 kg.	24,00
HK074	38	16	14	1.814 kg.	108,00
HK137	38	16	14	1.361 kg.	33,00
HK201	38	6	11	726 kg.	24,00
HK281	27	10	11	454 kg.	19,00
HK282	52	19	19	1.361 kg.	44,00
HK419	51	16	12	726 kg.	110,00
HK445	27	10	11	454 kg.	19,00
HK1558	45	11	29	2.722 kg.	120,00
HK2133	37	14	10	1.130 kg.	77,00
HK2134	43	15	12	1.588 kg.	92,00
HK3287	30	12	19	544 kg.	141,00 / 6 stk.
HK3288	23	10	13	544 kg.	141,00 / 6 stk.

## SJÆKLER

### Lyre

Varenr.	Ø mm	A mm	B mm	C mm	Funktionsbelastning	Brudstyrke	Pris
HK2131	4	16	8	11	367 kg.	735 kg.	80,00
HK2132	5	17	11	14	540 kg.	1.080 kg.	93,00
HK2103	5	25	10	17	540 kg.	1.080 kg.	97,00
HK2110	6	27	14	19	750 kg.	1.500 kg.	124,00
HK2117	8	38	17	29	1.380 kg.	2.760 kg.	200,00
HK2124	10	48	22	32	2.210 kg.	4.420 kg.	330,00

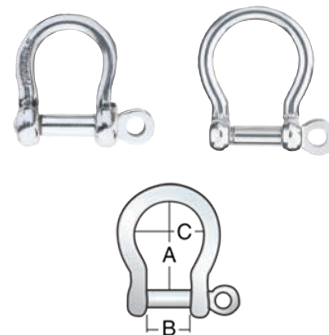

### D

Varenr.	Ø mm	A mm	B mm	Funktionsbelastning	Brudstyrke	Pris
HK2108	6	19	14	750 kg.	1.500 kg.	117,00
HK2109	6	19	14	1.260 kg.	2.510 kg.	414,00
HK2115	8	25	17	1.380 kg.	2.760 kg.	183,00
HK2116	8	25	16	2.330 kg.	4.650 kg.	617,00
HK2122	10	32	20	2.210 kg.	4.420 kg.	270,00
HK2123	10	32	20	3.720 kg.	7.450 kg.	1.030,00
HK2126	12	38	24	3.230 kg.	6.460 kg.	403,00
HK2127	12	44	25	5.440 kg.	10.880 kg.	1.603,00

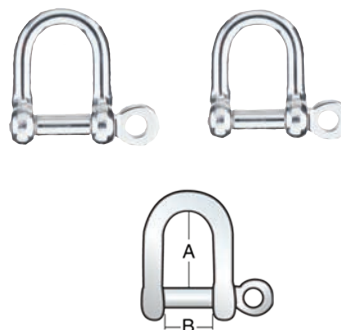

### Plade

Varenr.	Ø mm	A mm	B mm	Funktionsbelastning	Brudstyrke	Pris
HK246	4	11	9	270 kg.	540 kg.	48,00
HK072	5	12	11	567 kg.	1.134 kg.	60,00
HK138	6	17	16	680 kg.	1.360 kg.	85,00
HK2761	6	15	14	680 kg.	1.360 kg.	80,00

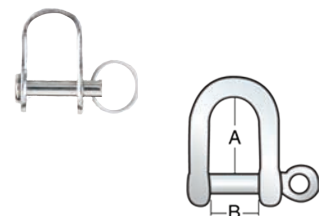

## KOBLINGSLED / U-ADAPTER

Varenr.	Ø mm	A mm	B mm	Funktionsbelastning	Brudstyrke	Pris
HK093	5	12	11	567 kg.	1.134 kg.	93,00
HK1598	8	12	22	816 kg.	1.632 kg.	242,00

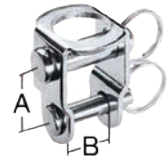
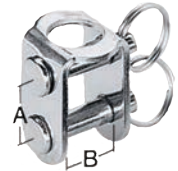

Varenr.	Ø mm	A mm	B mm	Funktionsbelastning	Brudstyrke	Pris
HK463	5 / 6	14	10	567 kg.	1.134 kg.	168,00

## STAND-UP FJEDRE

Stand-Up fjedre monteres imellem blokken og hhv. bøjle, padeye, og vogne, og holder blokken opretstående, samt forhindrer blokken i at slå mod dækket.



077

369  
370071  
097  
1603

Varenr.	Beskrivelse	Højde mm	Diameter mm	Pris
HK071	Stand-up fjeder	51	22	12,00
HK077	DN adapter 5 mm bolt	32	17	577,00
HK097	Stand-up fjeder	25	19	9,00
HK369	Stand-up PVC manchete	51	40	122,00
HK370	Stand-up PVC manchete	67	55	135,00
HK1603	Stand-up fjeder	64	35	41,00

## PADEYES

Stærke, multianvendelige. Bruges til babystag, fastgørelse af blokke, livliner og meget andet. Padeyes i diamantfacon er særligt velegnede til montering ved mastefoden, da de kan monteres meget tæt sammen.

3206



3207



Varenr.	Beskrivelse	Funktionsbelastning	Brudstyrke	Pris
HK3206	6 mm foldbar	800 kg.	1.600 kg.	258,00
HK3207	6 mm foldbar	1.400 kg.	2.800 kg.	338,00

627  
629  
648

688



689



2759



Varenr.	Beskrivelse	Funktionsbelastning	Brudstyrke	Pris
HK627	Ø 57 mm	1.950 kg.	3.900 kg.	1.121,00
HK629	Ø 95 mm	6.350 kg.	12.700 kg.	2.918,00
HK648	Ø 76 mm high load	3.855 kg.	7.710 kg.	1.786,00
HK688	79 x 51 mm diamantfacon	1.950 kg.	3.900 kg.	279,00
HK689	98 x 59 mm diamantfacon	3.540 kg.	7.075 kg.	355,00
HK2759	56 x 18 mm Bøjle m. padeye	1.111 kg.	2.222 kg.	155,00

## GIZMOS

Harken introducerer Gizmos, en voksende serie af konstruerede soft-attach anslutninger og dækgennemføringer. Gizmos anerkender at riggere ønsker at minimere vægten og eliminere så mange tungmetaller i fastgørelsesmidler som muligt. Harkens ry for præcisionsfremstilling sikrer, at Gizmoerne er præcisionsstørrelse og passer perfekt sammen, når de er samlet. Måske det mest vigtigste af alt, vores distributionsnetværk garanterer, at Gizmos er tilgængelige i de mængder, du har brug for – når du har brug for dem.

### Gennemføringer.

Enkelt gennemføringer er designet til at beskytte dæk og kanter mod slid når liner skal føres igennem dæk. Dobbelt gennemføringer er perfekte til brug sammen med Loops.

### Padeye-sæt

Padeye-sæt inkluderer en krydsstift, vandtæt hætte og O-ring og konverter en dobbelt gennemføring til et skjult vandtæt padeye. Krydsstiften fastgør linen/løkken og hættens klikkes over toppen forholde vandet ude.

### Loops

Bløde Loops som passer til Gizmo gennemføringer og padeye-sæt.

Hold dig opdateret, Harken vil snart tilbyde flere Gizmo rigging løsninger!

**NYHED**

**GIZMOS**

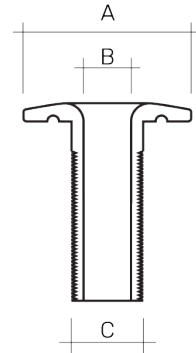

### ENKELT GENNEMFØRING

Enkelt gennemføringer er designet til at beskytte dæk og kanter mod slid når liner skal føres igennem dæk.

Varenr.	A mm	B mm	C mm	Dæktykkelse max mm	Pris
HK9060	18.5	6	9	20	321,00
HK9061	25	8	12	30	384,00
HK9062	28	10	15	30	434,00
HK9063	31.2	12	17	30	554,00
HK9064	40.8	14	21	30	764,00

### LOOPS

Bløde Loops som passer til Gizmo gennemføringer og padeye-sæt.



Varenr.	Længde mm	Arbejdsbelastning max. kg	Brudstyrke kg	Til Padeye	Pris
HK9072-LOOP	230	700	1.400	HK9072-PADEYE	---
HK9073-LOOP	260	1.500	3.000	HK9073-PADEYE	---
HK9074-LOOP	305	2.300	4.600	HK9074-PADEYE	---
HK9075-LOOP	325	3.400	6.800	HK9075-PADEYE	---

## DOBBELT GENNEMFØRING

Dobbelt gennemføringer er perfekte til brug sammen med Loops.

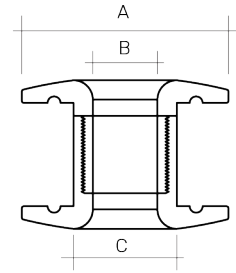

Varenr.	A mm	B mm	C mm	Dækkelse max mm	Pris
HK9070-0608	24.9	6	13	8	492,00
HK9070-0810	24.9	6	13	10	492,00
HK9070-1013	24.9	6	13	13	492,00
HK9071-0810	28.1	8	15	10	591,00
HK9071-1013	28.1	8	15	13	591,00
HK9071-1318	28.1	8	15	18	635,00
HK9071-1828	28.1	8	15	28	635,00
HK9072-1013	31.2	10	17	13	658,00
HK9072-1318	31.2	10	17	18	658,00
HK9072-1828	31.2	10	17	28	712,00
HK9072-2848	31.2	10	17	48	712,00
HK9073-1013	40.8	12	21	13	852,00
HK9073-1318	40.8	12	21	18	852,00
HK9073-1828	40.8	12	21	28	895,00
HK9073-2848	40.8	12	21	48	895,00
HK9074-1013	47.6	14	24	13	1.132,00
HK9074-1318	47.6	14	24	18	1.132,00
HK9074-1828	47.6	14	24	28	1.175,00
HK9074-2848	47.6	14	24	48	1.175,00
HK9075-1013	50.3	16	26	13	1.197,00
HK9075-1318	50.3	16	26	18	1.197,00
HK9075-1828	50.3	16	26	28	1.251,00
HK9075-2848	50.3	16	26	48	1.251,00

**NYHED**



## PADEYESÆT

Padeye-sæt inkluderer en krydsstift, vandtæt hætte og O-ring og konverter en dobbelt gennemføring til et skjult vandtæt padeye. Krydsstiften fastgør linen/løkken og hættens klikkes over toppen forholde vandet ude.



Varenr.	mm	Arbejdsbelastning max. kg	Pris
HK9072-PADEYE	10	700	219,00
HK9073-PADEYE	12	1.500	263,00
HK9074-PADEYE	14	2.300	306,00
HK9075-PADEYE	16	3.400	361,00

# HARKEN CB SKINNE / VOGN SYSTEMER

## Hvad er HARKEN CB?

CB eller Captive Ball er vogne med åbne kuglelejer, der bliver holdt på plads af en stålfjeder, der ikke kan falde ud under montage eller vedligeholdelse.

### 1. Vælg system ud fra bådtype

JOLLER / LETTE SEJLBÅDE	Storsejlsareal i m <sup>2</sup>	
	Skodepunkt Endebom	Skodepunkt Midtbom
Serie		
13 mm Micro	10,2	8
22 mm Small Boat low load	11,6	9,3
22 mm Small Boat standard	14,9	12,5
22 mm Small Boat high load	18,6	14,9
27 mm Midrange standard	32,5	26,5

STØRRE SEJLBÅDE	Storsejlsareal i m <sup>2</sup>	
	Skodepunkt Endebom	Skodepunkt Midtbom
Serie		
32 mm Big Boat standard	39,5	32,5
32 mm Big Boat high load	51	42
32 mm Big Boat 2 standard vogne	65	49
32 mm Big Boat 2 high load vogne	102	83,6

TUNGE SEJLBÅDE	Storsejlsareal i m <sup>2</sup>	
	Skodepunkt Endebom	Skodepunkt Midtbom
Serie		
22 mm Small Boat standard	14,0	11,0
22 mm Small Boat high load	17,5	14,0
27 mm Midrange standard	24	20
27 mm Midrange high load	28	22

GENUA	Sejlareal i m <sup>2</sup>	
	Genua #1 + #2	Genua#3
Serie		
22 mm Small Boat	41	16
27 mm Midrange	70	31
32 mm Big Boat standard	139	40
32 mm Big Boat high load	251	60

### 2. Vælg skinne

Vælg lav skinne hvis den understøttes i hele længden.  
Vælg høj skinne hvis den IKKE understøttes i hele længden.  
For et beskedent tillæg kan Harken bøje skinner i vandrette, lodrette eller sammensatte kurver efter din specifikation.



Lav



Høj

### 3. Vælg vogne, kontrol blokke, endekontroller og endestop

Vælg vogn og tilbehør ud fra det valgte skinneresystem

## 13 mm MICRO CB SKINNER

Ekstruderet i UV-stabiliseret anodiseret 6061-T6 aluminium

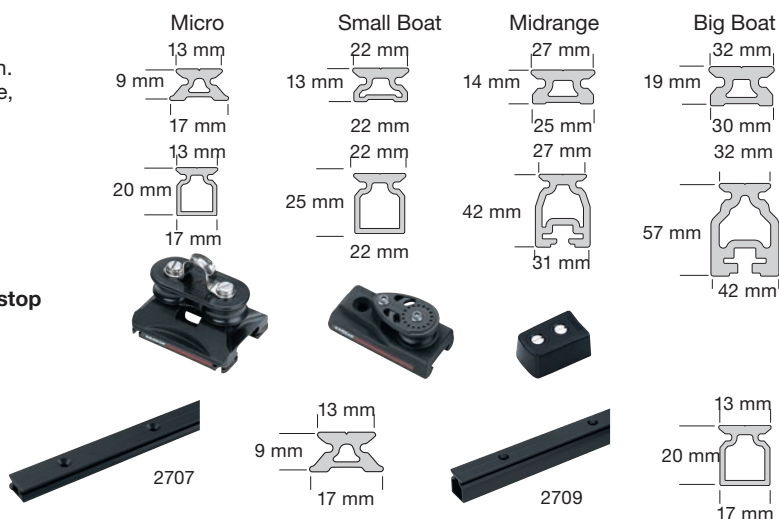

Varenr.	HK2707-060	HK2707-100	HK2707-120	HK2707-200	HK2707-250	HK2709-100	HK2709-200
Pris	366,00	519,00	622,00	947,00	1.181,00	829,00	1.498,00
Længde	0,6 m	1,0 m	1,2 m	2,0 m	2,5 m	1,0 m	2,0 m

## 13 mm MICRO ENDESTOP OG SAMLESTYKKE

Varenr.	HK2706	HK2710	HK2711
Pris	95,00	114,00	55,00
Beskrivelse	Lavt endestop	Højt endestop	Samlestykke til lav skinne



Endestop leveres i par

## 13 mm MICRO CB VOGNE

CNC fræset i et stykke UV-stabiliseret Hard Lube-anodiseret 6061-T6 aluminium



2700



2701



2702



2703



HK2704



HK2705

Varenr.	HK2700	HK2701	HK2702	HK2703	HK2704	HK2705
Pris	1.343,00	1.745,00	1.403,00	1.181,00	487,00	159,00
Beskrivelse	Sjækket med pivot	Sjækket med pivot og 2 kontrolblokke	Sjækket med pivot og 2 kontrol øjer	Til loop	Kontrolblok	Kontrol øje
Længde / bredde mm	56 / 40	87 / 40	61 / 40	56 / 40	33	21
SWL / Brudstyrke	140 / 680 kg.	140 / 680 kg.	140 / 680 kg.	140 / 680 kg.	113 / 339 kg.	113 / 339 kg.

SWL = Funktionsbelastning

## 22 mm SMALL BOAT CB LAVE SKINNER

Uden pindstop huller  
Ekstruderet i UV-stabiliseret anodiseret 6061-T6 aluminium

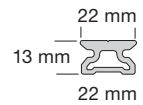

Varenr.	HK2720-060	HK2720-100	HK2720-120	HK2720-150	HK2720-180	HK2720-210	HK2720-250	HK2720-300	HK2720-360	HK2720-600
Pris	385,00	561,00	741,00	851,00	900,00	1.048,00	1.334,00	1.712,00	2.049,00	4.822,00
Længde	0,6 m	1,0 m	1,2 m	1,5 m	1,8 m	2,1 m	2,5 m	3,0 m	3,6 m	6,0 m

## 22 mm SMALL BOAT CB LAVE SKINNER

Med pindstop huller  
Ekstruderet i UV-stabiliseret anodiseret 6061-T6 aluminium

Varenr.	HK2751-060	HK2751-100	HK2751-150	HK2751-200	HK2751-360
Pris	489,00	782,00	1.062,00	1.389,00	2.711,00
Længde	0,6 m	1,0 m	1,5 m	2,0 m	3,6 m

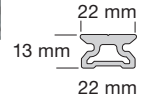

## 22 mm SMALL BOAT CB HØJE SKINNER

Uden pindstop huller  
Ekstruderet i UV-stabiliseret anodiseret 6061-T6 aluminium

Varenr.	HK2725-100	HK2725-120	HK2725-150	HK2725-180	HK2725-360
Pris	708,00	883,00	1.003,00	1.139,00	2.560,00
Længde	1,0 m	1,2 m	1,5 m	1,8 m	3,6 m

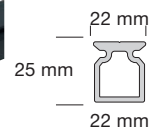

## 22 mm SMALL BOAT CB ENDESTOP OG SAMLESTYKKE



173



174



264



446



2722



2723



2724



E2200

Varenr.	HK173	HK174	HK264	HK446	HK2722	HK2723	HK2724	HK-E2200
Pris	91,00	98,00	425,00	126,00	178,00	214,00	111,00	131,00
Beskrivelse	Lavt endestop low load	Højt endestop low load	Højt endestop high load	Lavt endestop low load	Lav trimcap	Høj trimcap	Samlestykke til lav skinne	Lavt endestop low load

Endestop og trimcap leveres i par

## 22 mm SMALL BOAT SAMMENSÆTNINGS GUIDE

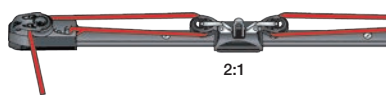

2:1

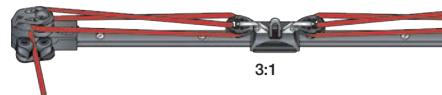

3:1

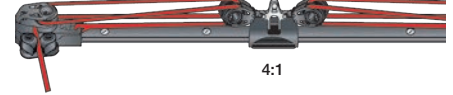

4:1

Udveksling	Vogn	Endekontrol	Kontrolblok (kun vogne med toggles eller svirvel)
2:1	2728 / 2729 / 2730 / 2731 / 2734 / 2753 / 2735 / 2736	2740 / 2741	340 / 348 / 2608 / 2636 / 2650 / 2149
3:1	2730 / 2731 / 2753 / 2754 / 2735	2742 / 2743	340 / 341 / 348 / 2609 / 2636 / 2637 / 2650
4:1	2730 / 2731 / 2753 / 2754 / 2735	2742 / 2743	342 / 2638 / 2642

## 22 mm SMALL BOAT TILBEHØR



175



384



2747



2748



2749



2759

Varenr.	HK175	HK384	HK2747	HK2748	HK2749	HK2759
Pris	923,00	1.206,00	350,00	370,00	137,00	155,00
Beskrivelse	Kobling	Wire blok	Lav stand-up toggle	Høj stand-up toggle	Svirvel (par)	Padeye
Længde / bredde mm	94 / 56	-	-	-	-	56/38
SWL / Brudstyrke	680 / 1.134 kg.	567 / 1.134 kg.	567 / 1.134 kg.	567 / 1.134 kg.	272 / 544 kg.	-

SWL = Funktionsbelastning

## 22 mm SMALL BOAT CB VOGNE

CNC fræset i et stykke UV-stabiliseret Hard Lube-anodiseret 6061-T6 aluminium



382



2726  
2727



2728  
2729



2730  
2731



2732  
2733

Varenr.	HK382	HK2726	HK2727	HK2728	HK2729	HK2730	HK2731	HK2732	HK2733
Pris	2.828,00	1.420,00	1.752,00	1.782,00	2.137,00	1.650,00	2.006,00	1.388,00	1.744,00
Beskrivelse	Sjækket med pivot til bukket skinne	Sjækket med pivot Low-Load	Sjækket med pivot Standard	Faste skiver og topbøjle	Faste skiver og topbøjle	Stand up toggle	Stand up toggle	Til loop Low Load	Til loop Standard load
Længde / bredde mm	105 / 57	73 / 57	73 / 57	73 / 57	73 / 57	73 / 57	73 / 57	73 / 57	73 / 57
SWL / Brudstyrke kg.	567 / 1.134	227 / 1.134	386 / 1.134	227 / 1.134	386 / 1.134	227 / 1.134	386 / 1.134	227 / 1.134	386 / 1.134



2734  
2734-HL



2735



2736



2738



2753  
2754

Varenr.	HK2734	HK2734-HL	HK2735	HK2736	HK2738	HK2753	HK2754
Pris	3.188,00	3.753,00	2.626,00	2.594,00	3.366,00	1.761,00	2.117,00
Beskrivelse	Low load	High load	High load	High load	High load	Low load	Standard
Længde / bredde mm	171 / 80	171 / 80	105 / 57	105 / 57	105 / 156	73 / 57	73 / 57
SWL / Brudstyrke	386 / 1.134 kg.	567 / 1.134 kg.	567 / 1.134 kg.	567 / 1.134 kg.	567 / 1.134 kg.	227 / 1.134 kg.	386 / 1.134 kg.

## 22 mm SMALL BOAT CB ENDEKONTROL

CNC fræset i et stykke UV-stabiliseret Hard Lube-anodiseret 6061-T6 aluminium



2755



2740



2741



2742



2743

Varenr.	HK2740	HK2741	HK2742	HK2743	HK2755
Pris	2.403,00	3.493,00	2.715,00	3.508,00	1.230,00
Beskrivelse	Enkelt blok	Enkelt blok med 471 Carbo-Cam	Dobbelt blok	Dobbelt blok med 471 Carbo-Cam	Pindstop
Længde / bredde mm	87 / 35	87 / 80	87 / 35	87 / 80	42 / 35
SWL / Brudstyrke	136 / 272 kg.	136 / 272 kg.	272 / 544 kg.	272 / 544 kg.	-

Endekontroller leveres i par. Pindstop leveres stykvis.

## 22 mm SMALL BOAT CB GENUAVOGNE

CNC fræset i et stykke UV-stabiliseret Hard Lube-anodiseret 6061-T6 aluminium



G222B



G224B



G226S  
G226S-PORT  
G226S-STBD



2750

### ENDEKONTROL GUIDE

udveksling	vogn	endekontrol
2:1	G222B	2740
4:1	G224B	2742

Varenr.	HK-G222B	HK-G224B	HK-G226S	HK-G226S-PORT	HK-G226S-STBD	HK2750
Pris	2.740,00	2.949,00	1.803,00	1.803,00	1.803,00	1.138,00
Beskrivelse	ESP med enkeltblok	ESP med dobbeltblok	ESP med pindstop	ESP med pindstop Bagbord	ESP med pindstop Styrbord	ESP med pindstop
Længde / bredde mm	105 / 57	105 / 57	95 / 35	95 / 35	95 / 35	87,5 / 33
SWL / Brudstyrke	567 / 1.134 kg.	567 / 1.134 kg.	567 / 1.134 kg.	567 / 1.134 kg.	567 / 1.134 kg.	500 / 1.100 kg.

SWL = Funktionsbelastning

## 27 mm MIDRANGE CB LAVE SKINNER

Med pindstop-huller  
Ekstruderet i UV-stabiliseret anodiseret 6061-T6 aluminium

Varenr.	HK-R27-100	HK-R27-150	HK-R27-200	HK-R27-250	HK-R27-300	HK-R27-360	HK-R27-600
Pris	749,00	1.098,00	1.464,00	1.743,00	2.196,00	2.615,00	6.612,00
Længde	1,0 m	1,5 m	2,0 m	2,5 m	3,0 m	3,6 m	6,0 m



## 27 mm MIDRANGE CB HØJE SKINNER

Uden pindstop-huller  
Ekstruderet i UV-stabiliseret anodiseret 6061-T6 aluminium

Varenr.	HK-R27HB-100	HK-R27HB-150	HK-R27HB-180	HK-R27HB-250	HK-R27HB-360
Pris	1.313,00	1.685,00	1.917,00	2.868,00	3.738,00
Længde	1,0 m	1,5 m	1,8 m	2,5 m	3,6 m



## 27 mm MIDRANGE CB ENDESTOP OG SAMLESTYKKE



1522



1523



1619



1621



1622



E2700

Varenr.	HK1522	HK1523	HK1619	HK1621	HK1622	HK-E2700
Pris	363,00	581,00	115,00	165,00	223,00	170,00
Beskrivelse	Lavt endestop	Højt endestop	Lavt samlestykke	Lav trimcap	Høj trimcap	Lavt endestop

Endestop og trimcap leveres i par

## 27 mm MIDRANGE SAMMENSÆTNINGS GUIDE

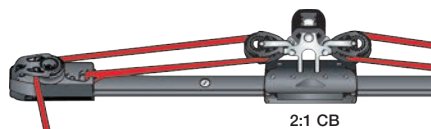

2:1 CB

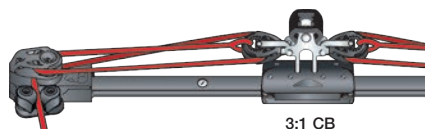

3:1 CB

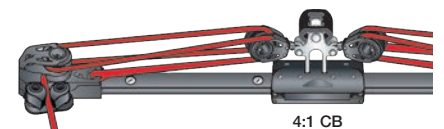

4:1 CB



2:1 ESP



3:1 ESP



4:1 ESP

Udveksling	Vogn	Endekontrol	Kontrolblok på vogn (kun vogne med toggles)
2:1 CB	T2703B / T2703B-HL	1631 / E2730	2650
2:1 ESP	T2701B / T2701B-HL	1631 / E2730	T27KIT
3:1 CB	T2703B / T2703B-HL	1632 / 1633 / E2750	2650
3:1 ESP	T2701B / T2701B-HL	1632 / 1633 / E2750	T27KIT
4:1 CB	T2703B / T2703B-HL	1632 / 1633 / E2750 / E2756	2638
4:1 ESP	T2701B / T2701B-HL	1632 / 1633 / E2750 / E2756	T27KIT

## 27 mm MIDRANGE TILBEHØR

Varenr.	HK1638	HK-T27KIT
Pris	788,00	800,00
Beskrivelse	Stand-up toggle kobling	ESP Upgrade-kit
Højde mm	59	-
SWL	1.134 kg.	-



1638



T27KIT

SWL = Funktionsbelastning

## 27 mm MIDRANGE CB VOGNE

CNC fræset i et stykke UV-stabiliseret Hard Lube-anodiseret 6061-T6 aluminium



Varenr.	HK-T2701B	HK-T2701B-HL	HK-T2703B	HK-T2703B-HL	HK-T2705B	HK-T2705B-HL
Pris	1.849,00	2.027,00	2.585,00	2.773,00	3.496,00	3.845,00
Beskrivelse	Standard	High load	Standard	High load	Standard	High load
Længde / bredde mm	108 / 70	132 / 70	108 / 70	132 / 70	108 / 70	132 / 70
SWL / Brudstyrke	816 / 2.268 kg.	1.043 / 2.268 kg.	816 / 2.268 kg.	1.043 / 2.268 kg.	816 / 2.268 kg.	1.043 / 2.268 kg.

## 27 mm MIDRANGE CB ENDEKONTROL

CNC fræset i et stykke UV-stabiliseret Hard Lube-anodiseret 6061-T6 aluminium



Varenr.	HK1631	HK1632	HK1633	HK1642	HK-E2730	HK-E2750	HK-E2756
Pris	2.978,00	3.273,00	4.360,00	1.972,00	2.222,00	2.667,00	4.519,00
Beskrivelse	CB Standard	CB Standard	CB Standard	CB Standard	ESP High load	ESP High load	ESP High load
Længde / bredde mm	114 / 49	114 / 49	114 / 100	59 / 49	122 / 45	108 / 40	95 / 96
SWL / Brudstyrke	159 / 397 kg.	318 / 794 kg.	272 / 680 kg.	-	816 / 1.633 kg.	272 / 544 kg.	272 / 680 kg.

Endekontroller leveres i par. Pindstop leveres stykvis.

## 27 mm MIDRANGE GENUAVOGNE

CNC fræset i et stykke UV-stabiliseret Hard Lube-anodiseret 6061-T6 aluminium



Varenr.	HK-G272B	HK-G273B	HK-G273B.HL	HK-G274B	HK-G274B-HL	HK-G276S
Pris	3.165,00	3.369,00	5.781,00	3.683,00	6.089,00	2.383,00
Beskrivelse	ESP med enkeltblok	ESP med enkeltblok	ESP HL med enkeltblok	ESP med dobbeltblok	ESP HL med dobbeltblok	ESP med pindstop
Længde / bredde mm	132 / 70	132 / 70	229 / 70	132 / 70	229 / 70	127 / 41
SWL / Brudstyrke	1.043 / 2.268 kg.	1.043 / 2.268 kg.	1.632 / 3.266 kg.	1.043 / 2.268 kg.	1.632 / 3.266 kg.	1.361 / 2.722 kg.

### ENDEKONTROL GUIDE

Udveksling	Vogn	Endekontrol
2:1	G272B	E2730
3:1	G273B / G273B-HL	E2750
4:1	G274B / G274B-HL	E2750

SWL = Funktionsbelastning

## 32 mm BIG BOAT CB LAVE SKINNER

Med pindstop-huller  
Ekstruderet i UV-stabiliseret anodiseret 6061-T6 aluminium

Varenr.	HK-R32-150	HK-R32-210	HK-R32-300	HK-R32-360	HK-R32-600
Pris	1.095,00	1.470,00	2.297,00	2.593,00	5.585,00
Længde	1,5 m	2,1 m	3,0 m	3,6 m	6,0 m



## 32 mm BIG BOAT CB HØJE SKINNER

Uden pindstop-huller  
Ekstruderet i UV-stabiliseret anodiseret 6061-T6 aluminium

Varenr.	HK-R32HB-150	HK-R32HB-180	HK-R32HB-250	HK-R32HB-360
Pris	2.162,00	2.421,00	3.676,00	4.669,00
Længde	1,5 m	1,8 m	2,5 m	3,6 m



## 32 mm BIG BOAT CB ENDESTOP OG SAMLESTYKKE

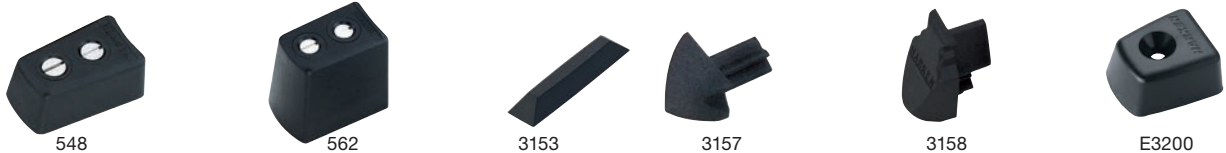

Varenr.	HK548	HK562	HK3153	HK3157	HK3158	HK-E3200
Pris	413,00	666,00	112,00	155,00	211,00	109,00
Beskrivelse	Lavt endestop	Højt endestop	Lavt samlestykke	Lav trimcap	Høj trimcap	Lavt endestop

Endestop og trimcap leveres i par.

## 32 mm BIG BOAT SAMMENSÆTNINGS GUIDE

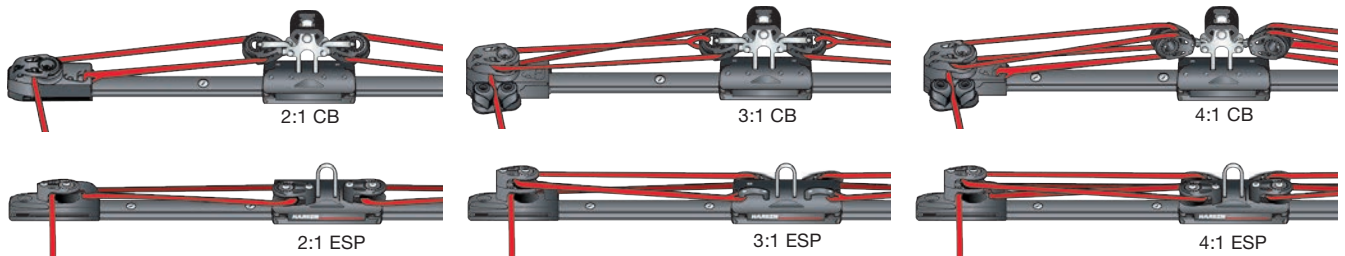

Udveksling	Vogn	Endekontrol	Kontrolblok på vogn
2:1 CB	T3203B / T3203B-HL	3168 / 3173	1950
2:1 ESP	T3201B / T3201B-HL	E3230 / E3230-HL	T32KIT
3:1 CB	T3203B / T3203B-HL	3169 / 3170 / 3174	1951
3:1 ESP	T3201B / T3201B-HL	E3250 / E3250-HL	T32KIT
4:1 CB	T3203B / T3203B-HL	3169 / 3170 / 3174	2642
4:1 ESP	T3201B / T3201B-HL	E3250 / E3250-HL / E3256	T32KIT

## 32 mm BIG BOAT TILBEHØR



Varenr.	HK580	HK-T32KIT	HK-T32KIT-HL
Pris	5.282,00	950,00	1.603,00
Beskrivelse	Vogn kobling	ESP Upgrade-kit	ESP Upgrade-kit
SWL	2.722 kg.	-	-

SWL = Funktionsbelastning

## 32 mm BIG BOAT CB VOGNE

CNC fræset i et stykke UV-stabiliseret Hard Lube-anodiseret 6061-T6 aluminium



Varenr.	HK-T3201B	HK-T3201B-HL	HK-T3203B	HK-T3203B-HL	HK-T3204B	HK-T3204B-HL	HK-T3205B	HK-T3205B-HL
Pris	2.078,00	3.711,00	2.968,00	4.601,00	4.007,00	7.481,00	4.305,00	5.945,00
Beskrivelse	Standard	High load	Standard	High load	Standard	High load	Standard	High load
Længde / bredde mm	136 / 85	188 / 85	136 / 85	188 / 85	231 / 85	381 / 85	136 / 85	188 / 85
SWL / Brudstyrke kg.	1.361 / 3.175	2.041 / 4.081	1.361 / 3.175	2.041 / 4.081	2.268 / 4.536	4.082 / 8.163	1.361 / 3.175	2.041 / 4.081

## 32 mm BIG BOAT ENDEKONTROL

CNC fræset i et stykke UV-stabiliseret Hard Lube-anodiseret 6061-T6 aluminium



Varenr.	HK3168	HK3169	HK3170	HK3173	HK3174
Pris	3.450,00	3.958,00	5.006,00	6.314,00	9.464,00
Beskrivelse	CB Standard	CB Standard	CB Standard	High load	High load
Længde / bredde mm	122 / 57	122 / 57	122 / 104	164 / 57	164 / 57
SWL / Brudstyrke	204 / 725 kg.	408 / 1.040 kg.	408 / 1.040 kg.	1.134 / 2.268 kg.	750 / 1.500 kg.



Varenr.	HK-E3230	HK-E3230-HL	HK-E3250	HK-E3250-HL	HK-E3256
Pris	1.930,00	2.405,00	2.434,00	3.176,00	4.275,00
Beskrivelse	ESP Standard	ESP High load	ESP Standard	ESP High load	ESP Standard
Længde / bredde mm	122 / 45	122 / 45	122 / 45	122 / 45	95 / 104
SWL / Brudstyrke	816 / 1.633 kg.	1.134 / 2.268 kg.	816 / 1.633 kg.	1.134 / 2.268 kg.	408 / 1.040 kg.

Endekontroller leveres i par

## 32 mm BIG BOAT GENUAVOGNE

CNC fræset i et stykke UV-stabiliseret Hard Lube-anodiseret 6061-T6 aluminium

AT THE **HARKEN**®



Varenr.	HK-G323B	HK-G324B	HK-G326S
Pris	7.421,00	7.688,00	7.867,00
Beskrivelse	ESP m. enkeltblok	ESP m. dobbeltblok	ESP m. pindstop
Længde / bredde mm	231 / 85	231 / 85	232 / 64
SWL / Brudstyrke	2.268 / 4.536 kg.	2.268 / 4.53 kg. 6	2.268 / 4.536 kg.

### ENDEKONTROL GUIDE

Udveksling	Vogn	Endekontrol
2:1	HC4928	E3230-HL
3:1	G323B	E3250-HL / 3174
4:1	G324B	E3250-HL / 3174

SWL = Funktionsbelastning

## CB WINDWARD VOGNE

Til 22, 27 og 32 mm skinnesystemer



1628  
1629



1635  
1636



2744  
2745

Varenr.	HK1628	HK1629	HK1635	HK1636	HK2744	HK2745
Pris	5.105,00	5.363,00	7.701,00	7.960,00	5.578,00	5.578,00
System	27 mm Midrange CB Standard	27 mm Midrange CB High load	27 mm Midrange CB Standard	27 mm Midrange CB High load	22 mm Small Boat CB Low load	22 mm Small Boat CB Standard
Længde / bredde mm	232 / 111	232 / 111	171 / 105	171 / 105	175 / 78	175 / 78
Max. line mm Ø	10	10	10	10	8	8
SWL / Brudstyrke	816 / 2.268 kg.	1.043 / 2.268 kg.	816 / 2.268 kg.	1.043 / 2.268 kg.	227 / 1.134 kg.	386 / 1.134 kg.
Udveksling / Endekontrol	3:1 / 1631	3:1 / 1631	3:1 / 4:1 / 1631	3:1 / 4:1 / 1631	2:1 / 3:1 / 2740	2:1 / 3:1 / 2740



2746



3176  
3178



3177  
3179

Varenr.	HK2746	HK3176	HK3177	HK3178	HK3179
Pris	6.181,00	9.962,00	10.528,00	10.745,00	11.311,00
System	22 mm Small Boat CB High load	32 mm Big Boat CB Standard	32 mm Big Boat CB Standard	32 mm Big Boat CB High load	32 mm Big Boat CB High load
Længde / bredde mm	175 / 78	243 / 127	243 / 127	243 / 127	243 / 127
Max. line mm Ø	8	10	10	10	10
SWL / Brudstyrke	567 / 1.134 kg.	1.361 / 3.175 kg.	1.361 / 3.175 kg.	2.041 / 4.081 kg.	2.041 / 4.081 kg.
Udveksling / Endekontrol	2:1 / 3:1 / 2740	4:1 / 3168 5:1 / 3169	4:1 / 3168 5:1 / 3169	4:1 / 3168 5:1 / 3169	4:1 / 3168 5:1 / 3169

## JOLLE SLÆDESYSTEM

Til joller og små sejlbåde med fok på op til 13 m<sup>2</sup>.

Slæderne har indlagt Teflon® glidebelægning der giver et utroligt let glid på de hardkote-anodiserede, Teflon®-imprægnerede skinner.

### SLÆDER

CNC fræset i et stykke UV-stabiliseret Hard Lube-anodiseret 6061-T6 aluminium

Med pindstop.

### SKINNER

Ekstruderet i UV-stabiliseret anodiseret 6061-T6 aluminium

Med pindstop huller



452P  
452S

450

451



16 mm  
6 mm  
12 mm

Varenr.	HK450	HK451	HK452P	HK452S
Pris	739,00	637,00	1.594,00	1.594,00
Beskrivelse	Slæde med bøjle	Slæde med skødeøje	Bb.slæde med klemme	Stb.slæde med klemme
Længde mm	67	67	79	79
SWL / Brudstyrke	159 / 318 kg.	113 / 227 kg.	113 / 257 kg.	113 / 257 kg.

SWL = Funktionsbelastning

Varenr.	HK453-12	HK453-15	HK453-18
Pris	320,00	404,00	422,00
Længde	30 cm	37 cm	45 cm

## RESERVEDELE TIL NON-CB OG CB VOGNE

### DELTRIN KUGLER

DELTRIN kugler bruges til normalt belastede systemer.



Varenr.	Ø mm - tomme	Antal pr. pose	Pris
HK150-BALLS	4 - 5/32	66	103,00
HK492	5 - 3/16	20	58,00
HK176	6 - 1/4	21	35,00
HK1583	8 - 5/16	25	93,00

### TORLON KUGLER

TORLON kugler bruges til hårdt belastede systemer.



Varenr.	Ø mm - tomme	Antal pr. pose	Pris
HK2708	5 - 3/16	20	139,00
HK177	6 - 1/4	21	144,00
HK1526	8 - 5/16	25	266,00
HK547	10 - 3/8	25	282,00

### KUGLEFØDER

Kugleføder bruges for at lægge kugler i NON-CB vogne og til at montere vognen på skinnen.



Varenr.	Skinnebredde mm	Model	Pris
HK-HSB116	22	Small Boat	208,00
HK-HMR2	27	Midrange	221,00
HK-HBB1	32	Big Boat	198,00

### ENDESTYKKE REP. SÆT TIL NON-CB VOGNE



Varenr.	Skinnebredde mm	Model	Pris
HK-HSB78	22	Small Boat	203,00
HK-HMR3	27	Midrange	256,00
HK-HBB48	32	Big Boat	250,00

### NON-CB VOGN

Kuglerne holdes på plads af skinnen og endestykker på vognen. Kugleføder er nødvendig.



### CB VOGN

Kuglerne holdes på plads af et stykke fjerdestråd. Kugleføder er IKKE nødvendig.

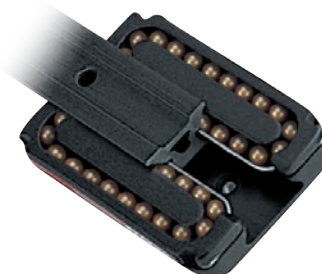

AT THE FRONT **HARKEN**®

# HARKEN CARBO RACING

Carbo Racing foilen er en sikker vinder takket være den lave friktion, lave vægt og effekten i den dobbelte hulkehl. S sammensætningen af materialerne i foilen er markant bedre end tilsvarende i PVC, og friktionen er tre lange lavere.

## STÆRK & LET

Vægten er betydelig reduceret i forhold til konkurrerende foils, og slidmærker fra skøder optræder ikke, fordi skødet glider rundt om foilen, der også er modstandsdygtigt over for slag fra f.eks. spilerstagen.

## LANG LEVETID – FLOT FINISH

UV-beskyttet med sort Carbon additiver imod nedbrydning, høje temperaturer har ingen indflydelse har på foilens stivhed.

## LAV FRIKTION

Sejlet fastholdes sikkert i hulkehlen og sikrer hurtige sejskift. Sejlføder og -trim er i rustfrit stål med kugler i PTFE-coated aluminium. En aluminiums slidliste beskytter foilen mod skødets påvirkning ved hurtige sejskift.



TRIM CAP



DOBBELT HULKEHL



SEJLFØDER

Varenr.	Unit	Max. dia. mm WIRE/ROD	Foil længde	Max. forstag længde	Sanlet vægt	Pris
HK7000-09	0	6 / 6,35 mm	9 m	10,2 m	1,37 kg.	7.099,00
HK7000-12	0	6 / 6,35 mm	12 m	13,2 m	1,82 kg.	7.599,00
HK7000-15	0	6 / 6,35 mm	15 m	16,2 m	2,28 kg.	8.199,00
HK7001-12	1	8 / 8,35 mm	12 m	13,2 m	3,18 kg.	8.299,00
HK7001-16	1	8 / 8,35 mm	16 m	17,2 m	4,14 kg.	9.499,00
HK7001-20	1	8 / 8,35 mm	20 m	21,2 m	5,10 kg.	9.999,00
HK7002-16	2	10 / 10,31 mm	16 m	17,2 m	4,73 kg.	10.999,00
HK7002-20	2	10 / 10,31 mm	20 m	21,2 m	5,83 kg.	11.999,00

## CARBO RACING ALUMINIUMS GUARD

Beskytter foilen mod slitage fra spiler-skøder.

Varenr.	Unit	Længde	Pris
HK7000-30	0	1 m	571,00
HK7001-30	1	1 m	716,00
HK7002-30	2	1 m	851,00



# HARKEN MKIV OCEAN

MKIV Furling systemer er stærke, lette og aerodynamiske i en udførelse og performance som Harken er kendt for. Lang levetid, brugervenlighed og en fleksibel installation er afgørende komponenter i konstruktion.

Denne let rullende furler gør hele forskellen i sikker og kontrolleret sejllads ved at lade gassen / sejleren rulle og rebe hurtigt – let og sikkert fra cockpittet, men samtidig bevare muligheden for at justere sejlets størrelse for optimal hastighed.

## OPTIMAL SEJLDYBDE OG HÅNDTERING

- Torlon® kuglelejer i tromlen og i faldsvirvlen i flere lag giver minimal friktion, let rulning og kræver ingen smøring.
- Uafhængige svirvler på tromlen og faldsvirvlen sikrer at dit sejl ind rulles i center, før top og bund.
- Tromlen kan let afmonteres, så foilen kan bruges som racing profil.
- MKIV kan betjenes uden at gå op i vindøjet, dette pga. at alt ruller let.

## SKABT TIL AT HOLDE

- 3-i-en samling af foilen sikrer stabile samlinger også efter mange års furling.
- Aerodynamisk profil med 2 spor for hurtigt sejlskift.
- Indfældet sejlfoeder i rustfrit stål, for sikker guidning af sejlet i hulkehlen.
- Speciel behandling af profilernes overflade gør disse resistente over for sol og salt.
- Overfladen er hardkote anodiseret, UV-beskyttet med sort Carbon og Teflon®-imprægneret for glat og hård finish (kan stort set ikke ridses), er ekstrem slidstærk og holdbar i mange år.

## LET INSTALLATION

- C-formede samlestykker gør det muligt at eftermontere profilen på en færdigvalset wire.
- Finjustering af forstaget kan ske via vantskruen, der sidder indvendig i tromlen.
- Monteres let af "GØR DET SELV" sejleren, rigt illustreret manual.

## STØRRE RULLEKRAFT

- Tromlens større indvendige spole øger udvekslingen for lettere betjening.
- Tromlens mindre udvendige diameter gør den lettere at montere hvor pladsen er trang.
- Systemet ruller omkring forstaget, lejerne bærer ikke forstags belastningen.



Gaffel-gaffel toggle



Øje-gaffel toggle



Faldafviser



**Harken MKIV Ocean Unit 0**

Max. forstagslængde 13,90 m Wire Ø 4 + 5 + 6 mm

For både fra 22 til 30 fod

Varenr.	Beskrivelse	Pris
HK7510-10	MKIV Ocean Unit 0 rullesystem - 11,77 m	17.999,00
HK7410-20-516	Øje / gaffel toggle med 7,9 mm pindbolt	659,00
HK7410-20-38	Øje / gaffel toggle med 9,5 mm pindbolt	659,00
HK7410-20-716	Øje / gaffel toggle med 11,1 mm pindbolt	659,00
HK7301	Unit 0 faldafviser	404,00

**Harken MKIV Ocean Unit 1**

Max. forstagslængde 16,12 m Wire Ø 6 + 7 + 8 mm

For både fra 28 til 36 fod

Varenr.	Beskrivelse	Pris
HK7511-10	MKIV Ocean Unit 1 rullesystem - 13,99 m	21.999,00
HK7411-20-12	Øje / gaffel toggle med 12,7 mm pindbolt	818,00
HK7311-20-12	Gaffel / gaffel toggle med 12,7 mm pindbolt	895,00
HK7302	Unit 1 faldafviser	484,00

**Harken MKIV Ocean Unit 2**

Max. forstagslængde 20,51 m Wire Ø 8 + 10 + 11 mm

For både fra 35 til 46 fod

Varenr.	Beskrivelse	Pris
HK7512-10	MKIV Ocean Unit 2 rullesystem - 18,38 m	32.999,00
HK7412-20-58	Øje / gaffel toggle med 15,9 mm pindbolt	1.090,00
HK7312-20-58	Gaffel / gaffel toggle med 15,9 mm pindbolt	1.221,00
HK7303	Unit 2 faldafviser	592,00

**Harken MKIV Ocean Unit 3**

Max. forstagslængde 27,03 m Wire Ø 11 + 12 + 14 mm

For både fra 45 til 60 fod

Varenr.	Beskrivelse	Pris
HK7513-10	MKIV Ocean Unit 3 rullesystem - 22,76 m	54.999,00
HK7413-20-34	Gaffel / gaffel toggle med 19,1 mm pindbolt	4.245,00
HK7413-20-78	Gaffel / gaffel toggle med 22,2 mm pindbolt	5.010,00
HK7304	Unit 3 faldafviser	672,00

# HARKEN MKIV

MKIV Furling systemer er stærke, lette og aerodynamiske i en udførelse og performance som Harken er kendt for. Lang levetid, brugervenlighed og en fleksibel installation er afgørende komponenter i konstruktion.

Denne let rullende furler gør hele forskellen i sikker og kontrolleret sejllads ved at lade gasten / sejleren rulle og rebe hurtigt – let og sikkert fra cockpittet, men samtidig bevare muligheden for at justere sejlets størrelse for optimal hastighed.

## OPTIMAL SEJLDYBDE OG HÅNDBTERING

- Torlon® kuglelejer i tromlen og i faldsvirvlen i flere lag giver minimal friktion, let rulning og kræver ingen smøring.
- Uafhængige svirvler på tromlen og faldsvirvlen sikrer at dit sejl ind rulles i center, før top og bund.
- Tromlen kan let afmonteres, så foilen kan bruges som racing profil.
- MKIV kan betjenes uden at gå op i vindøjet, dette pga. at alt ruller let.

## SKABT TIL AT HOLDE

- 3-i-en samling af foilen sikrer stabile samlinger også efter mange års furling.
- Aerodynamisk profil med 2 spor for hurtigt sejlskift.
- Indfældet sejlføder i rustfrit stål, for sikker guidning af sejlet i hulkehlen.
- Speciel behandling af profilernes overflade gør disse resistente over for sol og salt.
- Overfladen er hardkote anodiseret, UV-beskyttet med sort Carbon og Teflon®-imprægneret for glat og hård finish (kan stort set ikke rideses), er ekstrem slidstærk og holdbar i mange år.

## LET INSTALLATION

- C-formede samlestykker gør det muligt at eftermontere profilen på en færdigvalset wire.
- Finjustering af forstaget kan ske via vantskruen, der sidder indvendig i tromlen.
- Monteres let af "GØR DET SELV" sejleren, rigt illustreret manual.

## STØRRE RULLEKRAFT

- Tromlens større indvendige spole øger udvekslingen for lettere betjening.
- Tromlens mindre udvendige diameter gør den lettere at montere hvor pladsen er trang.
- Systemet ruller omkring forstaget, lejerne bærer ikke forstags belastningen.



Gaffel-gaffel toggle



Øje-gaffel toggle



Faldfviser



**Harken MKIV Unit 0**

Max. forstagslængde 13,90 m Wire Ø 4 + 5 + 6 mm

For både fra 22 til 30 fod

Varenr.	Beskrivelse	Pris
HK7410-10	MKIV Unit 0 rullesystem - 11,77 m	19.999,00
HK7410-20-516	Øje / gaffel toggle med 7,9 mm pindbolt	659,00
HK7410-20-38	Øje / gaffel toggle med 9,5 mm pindbolt	659,00
HK7410-20-716	Øje / gaffel toggle med 11,1 mm pindbolt	659,00
HK7301	Unit 0 faldafviser	404,00

**Harken MKIV Unit 1**

Max. forstagslængde 16,12 m Wire Ø 6 + 7 + 8 mm

For både fra 28 til 36 fod

Varenr.	Beskrivelse	Pris
HK7411-10	MKIV Unit 1 rullesystem - 13,99 m	25.999,00
HK7411-20-12	Øje / gaffel toggle med 12,7 mm pindbolt	818,00
HK7311-20-12	Gaffel / gaffel toggle med 12,7 mm pindbolt	895,00
HK7302	Unit 1 faldafviser	484,00

**Harken MKIV Unit 2**

Max. forstagslængde 20,51 m Wire Ø 8 + 10 mm

For både fra 35 til 46 fod

Varenr.	Beskrivelse	Pris
HK7412-10	MKIV Unit 2 rullesystem - 18,38 m	39.999,00
HK7412-20-58	Øje / gaffel toggle med 15,9 mm pindbolt	1.090,00
HK7312-20-58	Gaffel / gaffel toggle med 15,9 mm pindbolt	1.221,00
HK7303	Unit 2 faldafviser	592,00

**Harken MKIV Unit 3**

Max. forstagslængde 24,89 m Wire Ø 11 + 12 mm

For både fra 45 til 60 fod

Varenr.	Beskrivelse	Pris
HK7413-10	MKIV Unit 3 rullesystem - 22,76 m	71.999,00
HK7413-20-34	Gaffel / gaffel toggle med 19,1 mm pindbolt	4.245,00
HK7413-20-78	Gaffel / gaffel toggle med 22,2 mm pindbolt	5.010,00
HK7304	Unit 3 faldafviser	672,00

## FURLING TILBEHØR

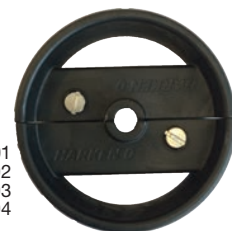
884  
885944  
9457301  
7302  
7303  
7304

7401



7402



7403



7404

**HARKEN**

www.harken.com

**Jib Reefing & Furling Lead Block Kit**  
Line lead aft outside the stanchions  
for a clean deck

Varenr.	Beskrivelse	Pris
HK884	Snapsjækkel, passer til Unit 0 / 1	1.098,00
HK885	Snapsjækkel, passer til Unit 2 / 3	1.277,00
HK944	Faldafviser, passer til Unit 0 / 1	756,00
HK945	Faldafviser, passer til Unit 2 / 3	987,00
HK7301	Unit 0 faldafviser	404,00
HK7302	Unit 1 faldafviser	484,00
HK7303	Unit 2 faldafviser	592,00
HK7304	Unit 3 faldafviser	672,00
HK7401	40 mm Carbo blok til montering på scepter	512,00
HK7402	57 mm Carbo ratchet / skraldeblok til montering på scepter	964,00
HK7403	29 mm Carbo scepterblok til udvendig lineføring	489,00
HK7404	Ledebloksæt bestående af 3 x 7403, 1 x 7402 og 1 x 7401, samt 1 klampe	3.156,00

OBS! Ved brug af ratchet som agterste blok bliver linen pakket tæt på tromlen ved sejlsætning og letter håndteringen med 10:1 ved trimning af sejlet.

# HARKEN REFLEX

Refleks rullesystem til kabelløse Code Zero sejle



7351-10-BASE  
7352-10-BASE  
7353-10-BASE



7351-24  
7352-24  
7353-24



**NYHED**



7351-20  
7352-20  
7353-20



7351-22  
7352-22  
7353-22



7351-21  
7352-21  
7353-21



7351-23  
7352-23  
7353-23



## Harken REFLEX Code Zero Unit 1

Max. sejlareal 60 m<sup>2</sup>

For både fra 22 til 32 fod

Varenr.	Beskrivelse	Pris
HK7351-10-BASE	REFLEX Code Unit 1 base	7.989,00
HK7351-20	REFLEX Unit 1 Snapsjækkel adapter	2.634,00
HK7351-21	REFLEX Unit 1 Sjækkel adapter	1.374,00
HK7351-22	REFLEX Unit 1 Soft-sjækkel adapter	1.220,00
HK7351-23	REFLEX Unit 1 Webbing terminal til base	2.072,00
HK7351-24	REFLEX Unit 1 Webbing topsvirvel	3.534,00

## Harken REFLEX Code Zero Unit 2

Max. sejlareal 84 m<sup>2</sup>

For både fra 30 til 40 fod

Varenr.	Beskrivelse	Pris
HK7352-10-BASE	REFLEX Code Unit 2 base	10.559,00
HK7352-20	REFLEX Unit 2 Snapsjækkel adapter	3.145,00
HK7352-21	REFLEX Unit 2 Sjækkel adapter	1.604,00
HK7352-22	REFLEX Unit 2 Soft-sjækkel adapter	1.280,00
HK7352-23	REFLEX Unit 2 Webbing terminal til base	2.119,00
HK7352-24	REFLEX Unit 2 Webbing topsvirvel	3.649,00

## Harken REFLEX Code Zero Unit 3

Max. sejlareal 158 m<sup>2</sup>

For både fra 39 til 54 fod

Varenr.	Beskrivelse	Pris
HK7353-10-BASE	REFLEX Code Unit 3 base	20.319,00
HK7353-20	REFLEX Unit 3 Snapsjækkel adapter	5.500,00
HK7353-21	REFLEX Unit 3 Sjækkel adapter	2.812,00
HK7353-22	REFLEX Unit 3 Soft-sjækkel adapter	2.241,00
HK7353-23	REFLEX Unit 3 Webbing terminal til base	3.469,00
HK7353-24	REFLEX Unit 3 Webbing topsvirvel	6.879,00

# HARKEN REFLEX

## EN GAME CHANGER FOR TOP-DOWN FURLING

Harken Reflex's top-down furling systemer er en ægte game changer, der nu gør det meget nemmere at sejle med vinden med flyvende forsejl, fordi sejlerne kan føle sig trygge ved en furler, der rent faktisk virker med alle sejl fra dybe gennakere til code-sejl.

## EN TROMLE TIL FLERE SEJL

Harkens unikke T-samling til hurtig adskillelse mellem tromle og kabel betyder, at man kan benytte samme tromle til flere sejl, der hver har eget kabel. Det betyder, at man hurtigt kan skifte mellem oprullede sejl.

Tromlens store diameter giver en hurtig og kraftfuld furling, og dens lave profil gør det muligt at have et længere forlig på sejlene. Tromlen har en hardcoatet skive af anodiseret aluminium, der ruller let på kugleleje med Torlon kugler, der yderligere reducerer friktionen.

Kappen er af en slagfast polycarbonat legering, der tillader en nem fødding af rullelinen uden værktøj, og som sammen med føderen er med til at forhindre, at linen kinker i tromlen.

## LET TOPSVIRVEL

Reflekssystemets lille topsvirvel er den letteste og hurtigst reagerende Harken nogensinde har produceret. Terminalen til kablet er formet som et fingerbøl, hvor kablet går op i, og det sparer vægt, fordi det eliminerer et øje til at fæstne kablet med. Samtidig reduceres vægten af et kompakt kugleleje.

Topsvirvlens lave profil betyder, at forligslængden kan forøges.

Topsvirvlen og tack-beslaget forbliver på sejlet, når man afmonterer det fra tromlen.

**Reflex Top-Down Furler Kit indeholder:  
Bund-tromle med snap-sjækkel, topsvirvel, kabel og klemmer.**



Topsvirvel



Klemmer



Snapsjækkel



Bund-tromle



Kabel



**Harken REFLEX Unit 1**

For både fra 25 til 36 fod

Max. sejlareal 112 m<sup>2</sup>

Varenr.	Beskrivelse	Pris
HK7351-10-16	REFLEX rullesystem Unit 1 - 16,15 m	20.999,00
HK7351-10-18	REFLEX rullesystem Unit 1 - 18,29 m	21.999,00
HK7351-10-20	REFLEX rullesystem Unit 1 - 20,12 m	22.499,00

**Harken REFLEX Unit 2**

For både fra 34 til 45 fod

Max. sejlareal 168 m<sup>2</sup>

Varenr.	Beskrivelse	Pris
HK7352-10-20	REFLEX rullesystem Unit 2 - 20,12 m	25.499,00
HK7352-10-23	REFLEX rullesystem Unit 2 - 22,87 m	25.999,00
HK7352-10-25	REFLEX rullesystem Unit 2 - 25,91 m	26.999,00

**Harken REFLEX Unit 3**

For både fra 44 til 58 fod

Max. sejlareal 223 m<sup>2</sup>

Varenr.	Beskrivelse	Pris
HK7353-10-22	REFLEX rullesystem Unit 3 - 21,95 m	49.370,00
HK7353-10-26	REFLEX rullesystem Unit 3 - 25,91 m	51.157,00

**Harken REFLEX Code Zero Unit 1**

For både fra 22 til 32 fod

Max. sejlareal 60 m<sup>2</sup>

Leveres uden kabel, klemmer og snapsjækkel

Varenr.	Beskrivelse	Pris
HK7361-10	REFLEX Code Zero rullesystem Unit 1	13.833,00
HK7357	Reflex Unit 1 Kabelklemme	1.590,00
HK7351-20	Reflex Unit 1 Snapsjækkel	2.634,00
HK7371	Harken Reflex Torsion kabel 8 mm pr. fod	88,00

**Harken REFLEX Code Zero Unit 2**

For både fra 30 til 40 fod

Max. sejlareal 84 m<sup>2</sup>

Leveres uden kabel, klemmer og snapsjækkel

Varenr.	Beskrivelse	Pris
HK7362-10	REFLEX Code Zero rullesystem Unit 2	14.954,00
HK7358	Reflex Unit 2 Kabelklemme	1.590,00
HK7352-20	Reflex Unit 2 Snapsjækkel	3.145,00
HK7372	Harken Reflex Torsion kabel 10 mm pr. fod	90,00

**Harken REFLEX Code Zero Unit 3**

For både fra 39 til 54 fod

Max. sejlareal 158 m<sup>2</sup>

Leveres uden kabel, klemmer og snapsjækkel

Varenr.	Beskrivelse	Pris
HK7363-10	REFLEX Code Zero rullesystem Unit 3	32.581,00
HK7367	Reflex Unit 3 Kabelklemme	2.812,00
HK7353-20	Reflex Unit 3 Snapsjækkel	5.500,00
HK7373	Harken Reflex Torsion kabel 13 mm pr. fod	136,00

**REFLEX tilbehør**

7356



7355

7359



7360



Varenr.	Beskrivelse	Pris
HK7355	Lineleder til scepter montering	294,00
HK7356	Ledeblok / øjesæt (2 x 7355, 1 x 7359, 1 x 7360)	1.760,00
HK7359	Lineleder m. klemmer til scepter montering	843,00
HK7360	57 mm Carbo T2 blok m. elastik	464,00

# HARKEN BATTCAR SYSTEMER

"Hvorfor fik jeg ikke gjort det for længe siden?" sådan spørger flere sejlere, der har fået monteret et Harken BattCar-system på masten. Resultatet er nemlig væsentlig lettere håndtering af storsejlet, både når det drejer sig om at sætte, rebe og bjærge sejlet.

## 1 STÆRKE OG LETTE

Vognene er CNC-fræset af et stykke 6061-T6 aluminium.  
Overbevisende optimal styrke og vægt reduceret til et minimum.

## 2 LANG LEVETID – FLOT FINISH

Vognene er hardkote-anodiseret, UV-beskyttet med sorte Carbon additiver  
for maksimal beskyttelse og Teflon®-imprægneret for glat finish.

## 3 KOMPAKTE SLÆDER

Et kompakt design reducerer vægten og stakhøjden.  
Teflon®-indlæg i fiberarmeret nylon sikrer lav friktion.

## 4 CAPTIVE BALLS KUGLELEJER

En metalbøjle sikrer at kuglerne forbliver i vognen under af- og påmontering.  
Cirkulært guidede Torlon® kugler giver et let løb under høj som lav belastning.

## 5 GEVIND TOGGLES

Transporterer sejltrøkket ind i vognen uanset retning.

## 6 SKINNER

6061-T6 aluminium, hardkote-anodiseret, Teflon®-imprægneret for glat finish.

## 7 MONTERING

Skinnen monteres med plugs i mastens hulkehl, ingen borehuller og nitter.  
Kan let monteres på rejst mast.

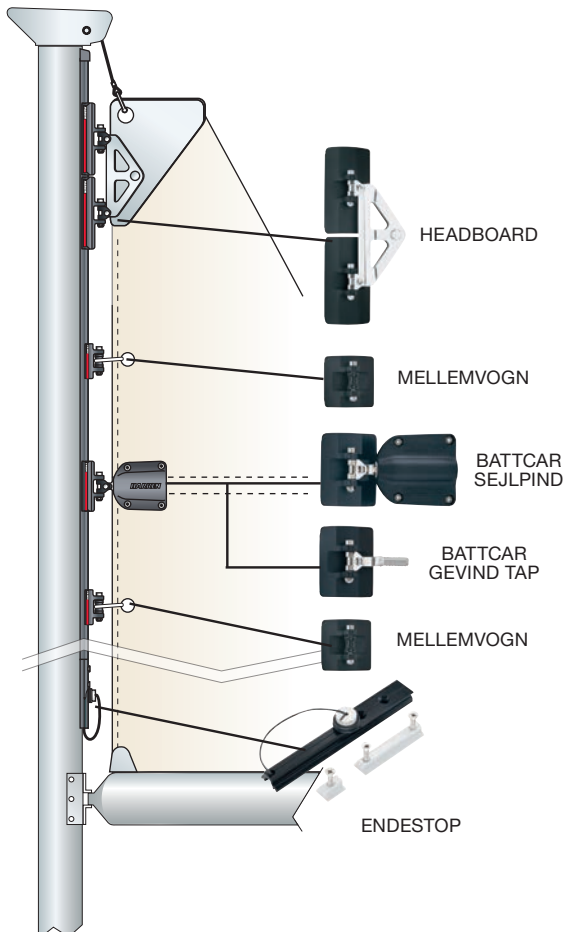
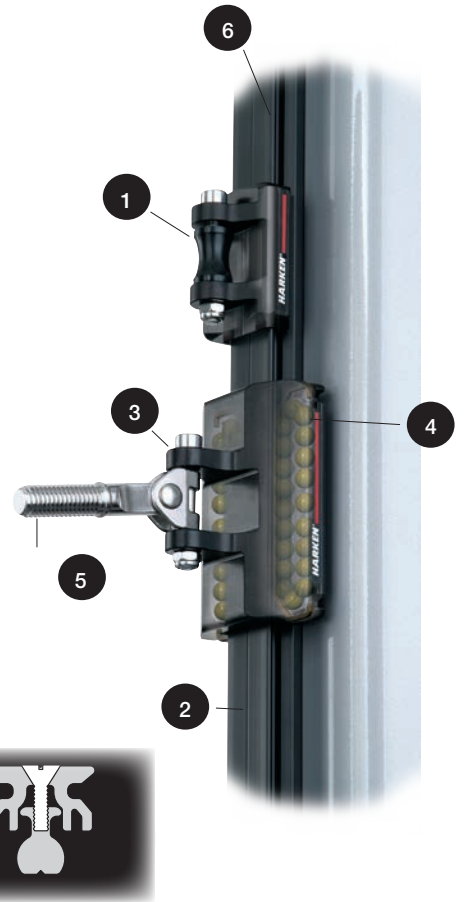

## Pris eksempler

Skinner – 4 sejlpindsvogne – 5 mellemvogne – headboard:

35 fods båd / 30 m<sup>2</sup> storsejl = system AA  
Pris fra kr 25.000,00  
13 mm skinne og vogne med CB kuglelejer

45 fods båd / 45 m<sup>2</sup> storsejl = system A  
Pris fra kr 27.000,00  
22 mm skinne og vogne med slides

50 fods både / 45 m<sup>2</sup> storsejl = system A  
Pris fra kr 29.000,00  
22 mm skinne og vogne med CB kuglelejer

OBS: Udskift stålskinne og slæder på ældre træ-/alu.mast:

25 fods både med 15 slæder = system AA  
Pris fra kr 11.500,00

Kontakt din sejlmager eller mastebygger for et tilbud tilpasset din båd!

# AGTERSTAGSSTRAMMER

Hydrauliske agterstagsstrammere med enkelt eller dobbeltvirkende pumpe.  
Cylinder og pumpe er fremstillet i hardcoat-anodiseret aluminium og rustfrit stål.  
Pumpehåndtaget har tre monterings positioner.  
Gaffel i begge cylinder-ender med splitbolte i rustfrit stål.

Det anbefales at fastgøre cylinderen til dækket med en toggle for at sikre fri bevægelse.



Harken anbefaler fastgørelse med en toggle til cylinderens nederste gaffel for at sikre bevægelse. Standard eye-jaw toggles passer til alle Harken cylindre.

## Enkeltvirkende

Varenr.	HK-HC1006BCC	HK-HC1010BCC	HK-HC1012BCC	HK-HC1017BCC
Pris	29.999,00	29.999,00	32.999,00	32.999,00
Max. Wire Ø mm	5,5	7	8	9,5
Pinbolt ø mm	11.1	12.7	15.9	15.9
Slaglængde mm	360	360	360	360
Centermål lukket mm	762	762	762	762
Vægt kg.	3,79	3,79	4,41	4,41
Trækraft max. kg.	1.710	2.136	3.043	3.808

## Dobbeltvirkende

Varenr.	HK-HYC1025110345BCC	HK-HYC1035130345BCC	HK-HYC1040160385BCC	HK-HYC1045160385BCC
Pris	24.999,00	24.999,00	27.999,00	27.999,00
Max. Wire Ø mm	5,5	7	8	9,5
Pinbolt ø mm	11.1	12.7	15.9	15.9
Slaglængde mm	343	343	385	385
Centermål lukket mm	762	762	832	832
Vægt kg.	3,37	3,37	4,92	4,92
Trækraft max. kg.	1.692	2.250	4.759	4.759



XP 50, X-Yachts, X-Yachts Design Team © Christos Petropoulos

# VANG-MASTER KICKSTANG

Harken samarbejder nu med Marine Products Engineering for at tilbyde Vang-Master stive pneumatiske kickstænger.

Vang-Master kickstænger bruger lufttryk til at give kraft til at holde bommen oppe, uden behov for metalfjedre hvilket reducerer dele og vægt og holder driften knirkfri.

Konstruktionen er hardcoat-anodiseret 6061-T6 aluminium, hvilket gør dem lette og stærke.

Rør og endefittings er skruet sammen for at reducere korrosion.

Harken Vang-Masters er nemme at montere, de kommer færdigsamlede på mål og med monterede liner.

Vang-Masters fås i otte standardstørrelser til både 5-17 m (18-56 fod).

Mast- og bombeslag i rustfrit stål er også tilgængelige.



**NYHED**

Bådlængde m	Bådlængde fod	Vangmaster model
5.5 - 7.9	18 - 26	VM1 / VM2
7.6 - 11	25 - 36	VM3 / VM3
10.7 - 14	35 - 46	VM5 / VM6
13.7 - 17.1	45 - 56	VM7 / VM8



Leveres uden skødesystem

Varenr.	Model	PCLC mm	PCLD mm	Slaglængde mm	Pinbolt mm	Løfteevne max kg	Pris
HK-VM13240	VM 1	813	1.016	203	10	159	21.999,00
HK-VM24353	VM 2	1.092	1.346	254	10	159	23.999,00
HK-VM33444	VM 3	864	1.118	254	12.7	227	28.999,00
HK-VM44566	VM 4	1.168	1.422	254	12.7	227	30.999,00
HK-VM54860	VM 5	1.219	1.524	305	12.7	363	42.999,00
HK-VM66274	VM 6	1.575	1.880	305	15.9	363	48.999,00
HK-VM76274	VM 7	1.575	1.880	305	15.9	680	83.999,00
HK-VM87385	VM 8	1.854	2.159	305	15.9	680	87.999,00

## Vang-Master skødesystemer

Skødesystemer leveres samlede og færdigsplejse.



Varenr.	Udveksling	Blok Ø mm	Blokke	Line Ø mm	Vang-Master	Pris
HK7500	4:1	40	1x2655 / 1x2658	6	VM1 / VM2 / VM3	2.299,00
HK7501	4:1	40	1x2638 / 3x2636	6	VM1 / VM2 / VM3	1.999,00
HK7502	6:1	40	1x2640 / 1x2613	6	VM1 / VM2 / VM3	3.699,00
HK7503	6:1	40	1x2640 / 1x2638 / 2x2636	6	VM1 / VM2 / VM3	2.999,00
HK7504	4:1	57	1x2621 / 1x2676	8	VM4 / VM5 / VM6	3.399,00
HK7505	4:1	57	1x2602 / 3x2600	8	VM4 / VM5 / VM6	2.699,00
HK7506	6:1	57	1x2604 / 1x2630	8	VM4 / VM5 / VM6	5.299,00
HK7507	6:1	57	1x2604 / 1x2602 / 2x2600	8	VM4 / VM5 / VM6	3.799,00
HK7508	4:1	75	1x2690 / 1x2697	10	VM7 / VM8	4.399,00
HK7509	4:1	75	1x2662 / 3x2660	10	VM7 / VM8	2.799,00
HK7510	6:1	75	1x2664 / 1x2686	10	VM7 / VM8	8.399,00
HK7511	6:1	75	1x2664 / 1x2662 / 2x2660	10	VM7 / VM8	6.399,00

## Vang-Master beslag

Bombeslag buet



Bombeslag fladt



Mastebeslag



Varenr.	Vang-Master	Pris
HK-VMB12	VM1 / VM2	2.079,00
HK-VMB34	VM3 / VM4	2.399,00
HK-VMB56	VM5 / VM6	3.319,00

Varenr.	Vang-Master	Pris
HK-VMBF12	VM1 / VM2	1.439,00
HK-VMBF34	VM3 / VM4	2.079,00
HK-VMBF56	VM5 / VM6	2.939,00

Varenr.	Vang-Master	Pris
HK-VMM12	VM1 / VM2	4.309,00
HK-VMM34	VM3 / VM4	5.269,00
HK-VMM56	VM5 / VM6	7.089,00

# HARKEN Radial spil



Alle indvendige dele er i aluminium og kompositmaterialer, hvilket kræver et minimum af service og vedligeholdelse.

Spillet tromle er forsynet med radiale ribber som maksimerer tovværkets greb og ligeledes presser tovværket ned mod bunden af tromlen, når du slækker af.

Dette giver dig en langt bedre kontrol med dine skøder og sejl.



## STØRRELSESGUIDE

Dette er en almen guide for en standard sejlbåd

SPIL	GENUA Max. m <sup>2</sup>	STORSEJL Max. m <sup>2</sup>	SPILER Max. m <sup>2</sup>
B6	7	-	46,5
B8	10,5	14	74
15	14,5	21	91
20	14,5	21	91
35	21	30	105
40	25	38	115
46	34	58	142
50	36	65	162
60	49	79	204

## MANUELLE SPIL



Classic Plain-Top



Performa Plain-Top



Performa Plain-Top

## CLASSIC PLAIN-TOP – aluminium

Til mindre cruisere

Varenr.	Base – diameter	Tromle – diameter	Vægt	Gear	Pris
HK-B6	90 mm	60 mm	0,7 kg.	1	1.349,00
HK-B8	115 mm	68 mm	1,1 kg.	1	1.999,00

## PERFORMA PLAIN-TOP – aluminium

Især velegnet til kapsejlsbåde hvor der er kontant behov for at trimme. Bruges bedst af 2 personer samtidigt, en til at betjene spillet og en til føre skødet.

Varenr.	Base – diameter	Tromle – diameter	Vægt	Gear	Pris
HK20-2PTP	137 mm	73 mm	2,0 kg.	2	3.699,00
HK35-2PTP	149 mm	80 mm	3,1 kg.	2	5.969,00
HK40-2PTP	157 mm	80 mm	3,5 kg.	2	6.099,00



Performa Self-Tailing



Performa Self-Tailing



Performa Self-Tailing

## PERFORMA SELF-TAILING – aluminium

Varenr.	Base – diameter	Tromle – diameter	Vægt	Gear	Pris
HK20STP	137 mm	73 mm	2,4 kg.	1	4.249,00
HK35-2STP	149 mm	80 mm	3,6 kg.	2	7.599,00
HK40-2STP	157 mm	80 mm	3,8 kg.	2	8.2893.,00
HK46-2STP	184 mm	100 mm	5,2 kg.	2	12.999,00
HK50-2STP	195 mm	110 mm	6,0 kg.	2	18.279,00



Radial Self-Tailing



Radial Self-Tailing



Radial Self-Tailing

## RADIAL SELF-TAILING

SPIL	Base – diameter	Tromle – diameter	Vægt	Gear	Max. line
15ST	120 mm	73 mm	2,1 kg.	1	6-10 mm
20ST	137 mm	73 mm	2,4 kg.	1	6-12 mm
35-2ST	149 mm	80 mm	3,6 kg.	2	8-12 mm
40-2ST	157 mm	80 mm	3,8 kg.	2	8-12 mm
46-2ST	184 mm	100 mm	5,2 kg.	2	8-14 mm
50-2ST	194 mm	110 mm	6,0 kg.	2	8-14 mm
60-2ST	236 mm	120 mm	10,2 kg.	2	8-16 mm

SORT aluminium		CROM bronze	
Varenr.	Pris	Varenr.	Pris
HK15STA	3.349,00	-	-
HK20STA	3.449,00	HK20STC	4.199,00
HK35-2STA	6.299,00	HK35-2STC	6.899,00
HK40-2STA	6.999,00	HK40-2STC	7.599,00
HK46-2STA	10.999,00	HK46-2STC	11.999,00
HK50-2STA	15.299,00	HK50-2STC	17.499,00
HK60-2STA	26.799,00	HK60-2STC	28.999,00



## SNUBBAIR

Harken SnubbAir - et lavprofil spil til spiler eller gennaker. Harken-spillet er egentligt ikke et spil, men er udviklet som en stor skraldeblok, så man bedre og mere sikkert kan holde de store flyvesejl. Det blev oprindeligt udviklet til J/70'erne. Med Harkens nye SnubbAir kan man hurtigere slække helt af, når der bommes med genakker, da man ikke behøver en skraldeblok, der giver modstand, når man skal slække af i bomningerne. SnubbAir passer med monteringshullerne på Harken's spil str. 8, som er standardmonteret på J70'erne, men som andre bådtyper også kan få glæde af. Den store diameter på tromlen gør, at det giver mere greb for tovværket, og at man hurtigere får nogle meter tov hjem.

SnubbAir kan monteres med adapter til spilhåndtag.



Varenr.	Beskrivelse	Base - dia.	Tromle - dia.	Pris
HK-1300	SnubbAir	114 mm	79 mm	2.899,00

Varenr.	Beskrivelse	Pris
HK-1301	SnubbAir adapter	289,00

## PLEJEMIDLER TIL HARKEN SPIL

### PALOLIE

Specialolie med god vedhæftning.

50 ml.



Varenr.	Pris
HK-BK4521	139,00

### SPILFEDT

Harken spilfedt er et langtidsvirkende syntetisk smøremiddel til spil m.m. Modstandsdygtig over for fersk- og saltvand. Beskytter mod korrosion og slitage.

100 g.



Varenr.	Pris
HK-BK4513	139,00

## RESERVEDELSSÆT TIL HARKEN SPIL OG SPILHÅNDTAG



BK4512



BK4517



BK4518



BK4519

Varenr.	Beskrivelse	Model	Pris
HK-BK4512	10 fjedre / paler	Skødespil	339,00
HK-BK4517	Fjeder / pal	Spilhåndtag	199,00
HK-BK4518	8 skruer og 8 skiver	Classic spil B16-B46	169,00
HK-BK4519	8 skruer og 8 skiver	Classic spil B48-B980	139,00

## SPILHÅNDTAG

### CARBO ONETOUCH B10

Det nye Harken Carbo OneTouch™ spilhåndtag betjenes med én hånd. Fremstillet i samme stærke materiale som Harkens Carbo blokke.

- Passer i alle typer spil
- Udløses ved tryk omkring skaftet
- Enhåndsbetjent
- SpeedGrip håndtag med kuglelejer
- Låsemekanisme i rustfrit stål
- Lav vægt - kun 580 gr.

Varenr.	L1.	H.	L2.	Pris
HK-B10HOT	241 mm	181 mm	33 mm	1.299,00



### STANDARD



B8AL  
B10AL

### STANDARD DOBBELT



B10ADL



Målskema alle spilhåndtag

Varenr.	L1.	H.	L2.	Pris
HK-B8AL	203 mm	168 mm	32 mm	799,00
HK-B10AL	254 mm	178 mm	38 mm	869,00

Varenr.	L1.	H.	L2.	Pris
HK-B10ADL	254 mm	286 mm	46 mm	1.499,00

### SPEEDGRIP



B8ASGLP



B8ASG  
B10ASG

AT THE FRONT **HARKEN**®

### ADAPTER

Med denne adapter kan manuelle spil betjenes med en akku-boremaskine.



Varenr.	Pris
HK7431	419,00

Varenr.	L1.	H.	L2.	Pris
HK-B8ASG	203 mm	182 mm	32 mm	899,00
HK-B10ASG	254 mm	178 mm	38 mm	999,00
HK-B8ASGLP	203 mm	122 mm	32 mm	799,00

# HARKEN Elektriske spil

## RADIAL ELEKTRISKE SELF-TAILING SPIL

Der er spil på markedet som kontrollerer spilhastigheden ved at regulere motorens omdrejninger.

Harkens motor trækker direkte i spillets centerdrev, så det er spillets gear der giver de 2 hastigheder, fuldstændig som ved manuel betjening.

Dette betyder et reduceret strømforbrug og et mere effektivt spil. Fås i 12 eller 24 volt med horisontalt eller vertikalt motor / gearhus.



Elektriske spil leveres med DUAL-kontrol boks.

**SIKRING OG KONTAKTER  
BESTILLES SEPARAT**

SPIL	Volt	Base diameter.	Tromle diameter	Line max Ø	Pris - aluminium	Pris - crom.bronze
40.2STE	12	157 mm	80 mm	12 mm	22.999,00	23.999,00
46.2STE	12	184 mm	100 mm	14 mm	35.999,00	36.999,00
50.2STE	12	194 mm	110 mm	14 mm	40.999,00	42.999,00

EL-SPIL LEVERES OGSÅ I 24V

## HARKEN REWIND™ RADIAL®

Rewind™ Radial® elektriske spil er Harkens løsning på at give sejlerne "easy sail"-løsninger. Sejlerne kan let og enkelt trimme sejl – selv med store vindbelastninger – i begge retninger uden at tage tovværket ud af self-taileren.

"Rewind-spillet er lige netop, hvad sejlerne med 'trykknap-spil har været på udkig efter'," fortæller Harkens Engineering Manager, Michele Cazzaro. "Rewind arbejder faktisk ikke anderledes end et standard Harken elektrisk 2-hastighed spil med stor hastighed i første gear og mere power i det andet. MEN! Når du drejer den røde knap nederst på spillet, aktiverer du den patenterede Rewind-funktion. Herefter vil spillet også kunne slække ud, uden at nogen manuelt skal løsne tovværket fra spil og self-taileren."

Rewind-spil er velegnet som skøde- og faldspil på både fra 35 til 48 fod.



**SIKRING OG KONTAKTER  
BESTILLES SEPARAT**

SPIL	Volt	Base diameter	Tromle diameter	Line max Ø	Pris aluminium	Pris – crom.bronze
40RW	12	157 mm	80 mm	12 mm	30.999,00	31.999,00
46RW	12	184 mm	100 mm	14 mm	48.999,00	49.999,00
60RW	12	236 mm	120 mm	16 mm	74.999,00	78.999,00

EL-SPIL LEVERES OGSÅ I 24V

## HARKEN UNIPOWER RADIAL®

Genialt el-spil der kræver minimal plads om læ. Harkens elektriske Unipower Radial® spil er svaret for de sejlere, der ønsker mest mulig plads om læ. Motoren på dette unikke spil er delvist placeret inde i selve tromlen, så kun 105 mm stikker ud under spillet.

Det nederste fundament og self-taileren er lavet i kompositmaterialer for at spare vægt, uden at det går ud over holdbarheden. Komposit rullelejerne reducerer friktionen, når spillet er under belastning og kræver ingen smøring. Unipower spillet har et maksimalt træk på 900 kg., og kan betjenes manuelt med spillhåndtag.

Unipower fås i krom eller sort letvægts aluminium.

## UNIPOWER ELEKTRISK RADIAL SPIL



Elektriske spil leveres med DUAL-kontrol boks.



**SIKRING OG KONTAKTER  
BESTILLES SEPARAT.**

SPIL	Base diameter	Tromle diameter	Pris – crom	Pris – aluminium
900	190 mm	110 mm	30.999,00	31.999,00

## OMBYGNINGS KIT MANUEL TIL EL-SPIL

Ombygnings kit leveres med DUAL-kontrol boks.

Indeholder:

- El-motor
- Dual-boks
- Aksel
- Monteringsdele

Alle priser er ekskl. montering



Elektriske spil leveres med DUAL-kontrol boks.

Radial SPIL	Varenr. ombytnings – KIT	Pris
40-2	HK40-2-OMB	19.999,00
46-2	HK46-2-OMB	29.999,00
50-2	HK50-2-OMB	29.999,00

**SIKRING OG KONTAKTER  
BESTILLES SEPARAT**

EL-SPIL LEVERES OGSÅ I 24V

## TILBEHØR TIL EL-SPIL

## AUTOMATSIKRING



Varenr.	Beskrivelse	Pris
HK-HCP1717	Automatsikring 12/24V 80A Radial 40.2STE + 46.2STE Classic B40.2STE	805,00
HK-HCP1718	Automatsikring 12/24VDC 100A Classic B44.2STE - B60.2STE	805,00
HK-HCP1720	Automatsikring 12/24V 135A Radial 50.2STE - 80.2STE	805,00

## ANALOG KONTAKT

Der skal bruges 2 kontakter til 1 spil.



Varenr.	Beskrivelse	Pris
HK-BRS104	Kontakt	481,00
HK-BRS104-D	Reserve dæksel	164,00
HK-BRS104-G	Reservegummihætte	99,00

AT THE FRONT **HARKEN**®

## DIGITAL KONTAKT

Digitale kontakter til styring af el-skødespil, elektriske furlere, bovpropeller, ankerspil m.m. Kontakterne findes i tre udgaver, en med 1. og 2. gear til skødespil, en med op og ned til ankerspil og en med ind / ud eller stb / bb til el-furlere og bovpropeller. Kontakterne sender impulser til den medleverede dekoder som så aktiverer relæerne på el-komponenterne. Kontakterne leveres i sort polyamid resin eller i rustfrit stål. Dækslet drejes for at åbne eller lukke for aktivering af kontakten. Kontakterne klæbes fast.

Kontakter leveres i sæt med en kontakt og en dekoder.



Varenr.	Beskrivelse	Materiale	Pris
HK-DSDBK1	1 / 2	Sort resin	1.499,00
HK-DSDSS1	1 / 2	Rustfrit stål	2.699,00
HK-DSDBK2	Pil op / ned	Sort resin	1.499,00
HK-DSDSS2	Pil op / ned	Rustfrit stål	2.699,00
HK-DSDBK3	ind / ud eller stb/bb	Sort resin	1.499,00
HK-DSDSS3	ind / ud eller stb/bb	Rustfrit stål	2.699,00

## RORPINDSFORLÆNGER

De robuste rorpindsforlængere i letvægts aluminium er designet, så belastningen på armene bliver minimal, og holder til selv meget barske betingelser. Håndtagets gummibelægning er vandfast og giver et sikkert greb uden at man går på kompromis med fornemmelsen af bådens rytme, hvilket giver perfekt mulighed for konstant at justere trim, krængning og vægtplacering. Det er konisk, så hånden ikke glider af forlængeren, og det nedbrydes ikke af ozon eller det maritime miljø.

Harken rorpindsforlængere er lette at montere: Fastgør beslaget til forlængeren på rorpinden med rustfrie stålskruer. Træk forlængerens samlestykke hen over beslaget, fastgør og tryk dækslet fast.



Varenr.	Længde	Pris
HK7100-24	60 cm	659,00
HK7100-30	75 cm	679,00
HK7100-33	80 cm	689,00
HK7100-36	90 cm	699,00
HK7100-42	105 cm	749,00
HK7100-48	120 cm	759,00
HK7101	Base	99,00
HK7102	Universalled	168,00



## BLACK MAGIC® SEJLERHANDSKER

Den optimale sejlerhandske til high tech liner. Den dobbelte håndflade i Black Magic® materialet øger grebet om linen med 50 %. Nylon Spandex® på håndryggen og fingrene giver perfekt pasform – også når de er våde. Stoffet på de korte fingre ruller ikke op og trykker på blodomløbet. Tørret hurtigt og forbliver bløde.



2563



2564



## REFLEX PERFORMANCE SEJLERHANDSKER

Den aktive sejlers handske under alle forhold. Slidstærkt Black Magic® materiale indvendig i hånden og på fingrene giver et superstærkt greb om linen, og opretholder samtidig fingerfærdighed og den fulde frihed. 50 % stærkere greb og lang holdbarhed, designede fingersyninger eliminerer klumpning af fingertutterne, udskæring for sejleruret, forstærkede fingerspidser, plos for let af/påtagning af handsken, forstærkede syninger på håndryggen, effektiv gummi- / velcrolukning på håndledet.



2083



2084



Hanske str.	cm
Voksen - XS	17,5 - 19
Voksen - S	19 - 20
Voksen - M	20 - 23
Voksen - L	23 - 24
Voksen - XL	24 - 25,5
Voksen - XXL	25,5 - 28

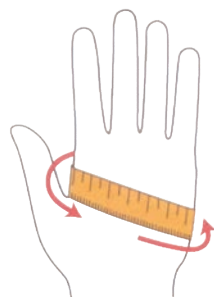

INDSÆT STØRRELSESKODEN FOR DEN ØNSKEDE STØRRELSE PÅ XX'ERNES PLADS BAG VARENUMMERET.

Varenr.	Størrelse						Pris
HK2563-XX	XS	S	M	L	XL	XXL	399,00
HK2564-XX	XS	S	M	L	XL	XXL	439,00
HK2083-XX	XS	S	M	L	XL	XXL	499,00
HK2084-XX	XS	S	M	L	XL	XXL	559,00

# Team McLube™

## SAILKOTE

Sailkote er en enestående high tech tørfilm, et smøremiddel, der får sejl, hulkehl, rig, og dæksudstyr – ja, alt hvad der bevæger sig – til at glide meget lettere og være optimalt beskyttet.

Behandlingen holder overraskende længe (ca. 10 gange længere end Teflon®).

Sailkote er den eneste tørfilm, der er udviklet specielt til maritime formål.

Sailkote anbefales og benyttes af America's Cup-teams, OL-sejlere og andre kapsejlere på alle niveauer, der samstemmende kalder Sailkote for World Class.

- Afviser salt, snavs og andre aflejringer
- Reducerer modstand i luft og vand
- Ren, tør, og nem at bruge
- Holder op til 10 gange længere end olie eller voksbaseerede smøremidler

Varenr.	Str.	Pris
38705	300 ml	299,00

## ONE DROP

Med en enkel dråbe af dette nye olie-produkt, opløses salt, snavs og andre aflejringer i kuglelejer, gevind, vantskruer osv. Samtidig med at emnet smøres og overfladen stabiliseres og beskyttes.

Der opnås en nedsat friktion, så dine kuglelejer ruller lettere, og kan yde den bedste performance.

Varenr.	Str.	Pris
HK7875	15 ml	239,00



## HULLKOTE – SPEED POLISH

Bruges på glasfiber, metal, plexiglas og malede overflader.

Speed Polish som bundbehandling giver særdeles gode racing konditioner til mere end 20 dages hård sejlads, og over vandlinjen holder en påføring en sæson. Kan påføres oven på anden voks og polish.

- Renser, polerer og beskytter
- Fjerner træghed (overflade modstand) og skyer vand
- Miljøvenlig, citrus baseret
- Lang holdbarhed, high gloss finish
- Høj UV-beskyttelse



Varenr.	Str.	Pris
HK7880	475 ml	599,00

## ANTIFOUL – ALTERNATIVE

Bruges på skrog, drev og propeller.

Antifoul alternative som bundbehandling beskytter mod begroning på en miljøvenlig måde.

- Hjælper med at forhindre begroning
- Reducerer modstand i vand
- Bionedbrydelig, ikke metallisk, ingen udvaskning



Varenr.	Str.	Pris
HK7881	475 ml	699,00