



Danskproducerede kvalitetsprodukter. Easy produkterne fremstilles af BSI A/S i Haderslev, der har leveret 1. klasses kvalitetsgrej til alverdens sejlbåde i over 30 år. Klassisk design der er produceret så det holder under de værste tænkelige forhold til havs.

## EASYLOCK 1, MINI, MIDI & MAXI

Aflastere i den bedste kvalitet. Solide og enkle at montere. Sidder på mange danskproducerede sejlbåde. Tovet kan trækkes igennem selvom håndtaget er lukket. Kraftige håndtag og sider. Bider rigtigt godt på tovværket.



### EASYLOCK 1

Tov Ø: 6-10 mm  
Arbejdsbelastning: 300 kg  
For både op til 28 fod

Varenr. - Grå	Varenr. - Sort	Antal liner	Pris
14078-01	14078-10	1	679,00
14078-02	14078-20	2	1.099,00
14078-03	14078-30	3	1.489,00
14078-04	14078-40	4	1.889,00
14078-05	14078-50	5	2.389,00



### EASYLOCK MINI

Tov Ø: 6-10 mm  
Arbejdsbelastning: 450 kg  
For både op til 32 fod

Varenr. - Grå	Varenr. - Sort	Antal liner	Pris
14090-01	14090-10	1	849,00
14090-02	14090-20	2	1.399,00
14090-03	14090-30	3	1.999,00
14090-04	14090-40	4	2.599,00
14090-05	14090-50	5	3.199,00



### EASYLOCK MIDI

Tov Ø: 6-12 mm  
Arbejdsbelastning: 700 kg  
For både op til 40 fod

Varenr. - Grå	Varenr. - Sort	Antal liner	Pris
14093-01	14093-10	1	1.139,00
14093-02	14093-20	2	1.839,00
14093-03	14093-30	3	2.599,00
14093-04	14093-40	4	3.589,00
14093-05	14093-50	5	4.299,00



### EASYLOCK MAXI

Tov Ø: 8-14 mm  
Arbejdsbelastning: 1400 kg  
For både op til 70 fod

Varenr. - Grå	Varenr. - Sort	Antal liner	Pris
14094-01	14094-10	1	2.099,00
14094-02	14094-20	2	3.499,00
14094-03	14094-30	3	4.999,00
14094-04	14094-40	4	5.699,00
14094-05	14094-50	5	7.199,00

## EASYLOCK - RESERVEDELE

1 Håndtag



Varenr.	Pris
XL113	98,00

1 Kam



Varenr.	Pris
XL125	440,00

MINI Håndtag



Varenr.	Pris
XL226	98,00

MINI Kam nederste



Varenr.	Pris
XL227	196,00

MINI Kam øverste



Varenr.	Pris
XL228	147,00

MIDI Håndtag



Varenr.	Pris
XL542-1	117,00

MIDI Kam nederste



Varenr.	Pris
XL510	170,00

MIDI Kam øverste



Varenr.	Pris
XL509	117,00

MAXI Håndtag



Varenr.	Pris
XL601-1	282,00

MAXI Kam nederste



Varenr.	Pris
XL605	401,00

MAXI Kam øverste



Varenr.	Pris
XL604	180,00

MAXI Lås



Varenr.	Pris
XL619	269,00

Fjeder



Varenr.	Model	Pris
XL236	MINI	31,00



Varenr.	Model	Pris
XL609	MIDI/MAXI	51,00

Låsering



Varenr.	Pris
XL115	13,00

Labels

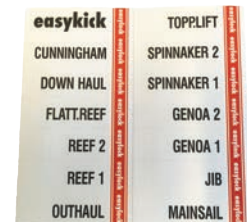

Varenr.	Pris
XL320	51,00

## EASY FRØLÅR

Enkelt med bøjle



Varenr.	Hulafstand	Pris
23157	45 mm.	558,00

Enkelt uden bøjle



Varenr.	Hulafstand	Pris
23157-1	45 mm.	523,00

Dobbelt



Varenr.	Hulafstand	Pris
23159	58 mm.	721,00

Dobbelt



Varenr.	Hulafstand	Pris
23162	66 mm.	1.130,00

## EASY SEJLFØDER

## Storsejl

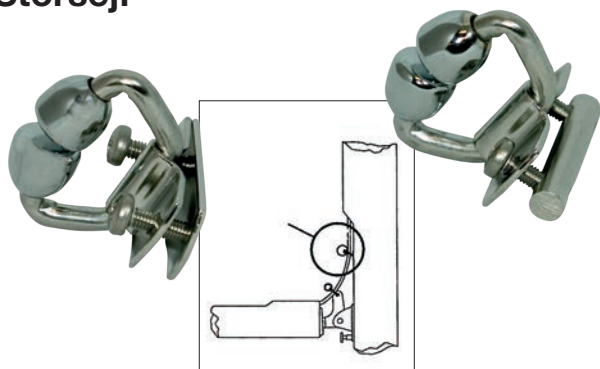

Varenr.	Betegnelse	Pris
23023	EASY sejlføder – flad hulkehl	657,00
23023-08	EASY sejlføder – rund hulkehl	657,00

## Forsejl

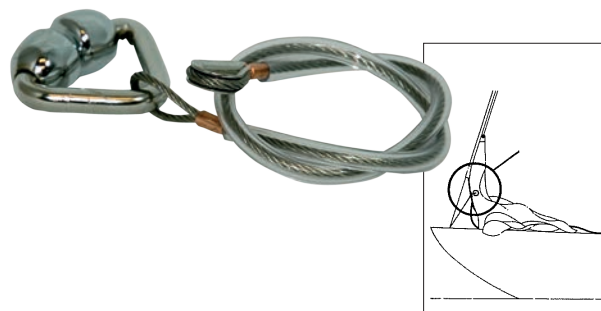

Varenr.	Betegnelse	Pris
23024	EASY sejlføder – wire	679,00

## EASY DÆKSPÅFYLDNING

Flushmonterede dækspåfyldninger i rustfrit stål med delrin prop med bajonetforskrning. Proppen er forsynet med kæde, så den bliver ombord. Kan åbnes og lukkes med et spilhåndtag eller en speciel designet nøgle, der også kan bruges som kapsel- og sjækellåbner.

Varenr.	Model	Slange diameter	Pris
22729-38	Waste	38 mm	643,00
22730-38	Fuel/Diesel	38 mm	643,00
22730-50	Fuel/Diesel	50 mm	643,00
22731-38	Gasoline	38 mm	643,00
22731-50	Gasoline	50 mm	643,00
22734-38	Water	38 mm	643,00
22734-50	Water	50 mm	643,00



## EASY DÆKSPÅFYLDNING - RESERVEDELE

## Prop



Varenr.	Farve	Pris
XD103	Blå	69,00
XD104	Rød	69,00
XD114	Sort	69,00

## Specialnøgle til dækspåfyldning



Varenr.	Pris
22729	59,00

## Pakning



Varenr.	Pris
XD 111	81,00

## Pakning



Varenr.	Pris
XD109	41,00

## EASYMATIC "2-GEARS"

Patenteret danskproduceret storskøde system. Systemet gør, at man har 2 gear på storskødet, hvis du trækker i begge tovender, f.eks. i let luft, kører systemet i gear 2, hvor man hurtigere trækker skødet igennem, hvis det blæser. Er der stor belastning på storskødet kan man køre i gear 1, hvor man så kun trækker i det ene tov. Systemet er til endeløst tov. Splejsevejledning er vedlagt.

Vi anbefaler Liros HERKULES. Det anbefales, at man kører med så lille skøde diameter i blokkene som muligt. Blokkene er opbygget med runde sorte polycarbonat sider med integreret rustfrit stål. Sorte delrin hjul med nålelejer. 3-vejs smedede sjækler. Perfekt til kapsejlsbåde og især til cruisingbåde med meget store storsejl, hvor der er stor belastning på storskødet.

SYSTEMERNE LEVERES UDEN SKØDE!

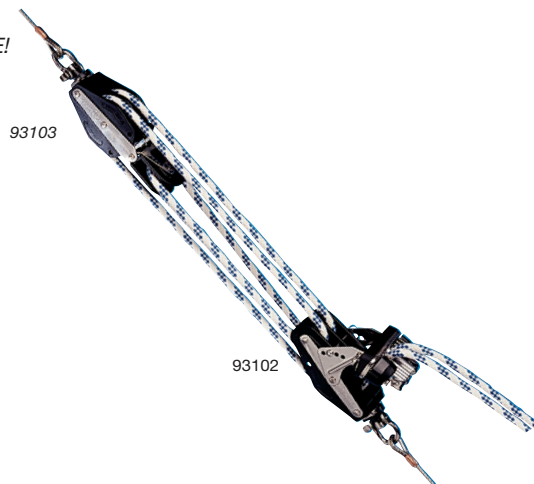
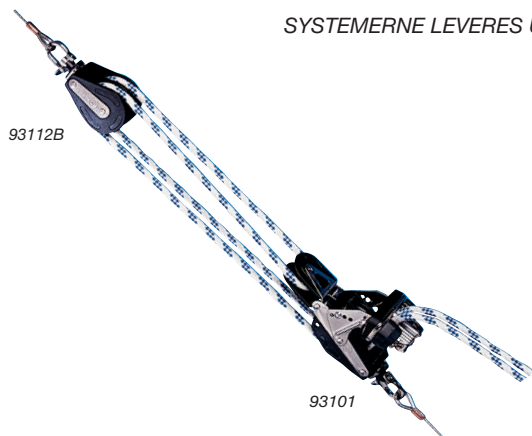

### SERIE 1

Udveksling: 4:1 / 2:1 Line Ø: 6-8 mm. Arbejdsbelastning: 500 kg  
Max. bådlængde: 25 fod. Max. sejlareal: 18 m<sup>2</sup>

Varenr.	Beskrivelse	Pris
93112B	Dobbeltblok	650,00
93101	Dobbeltblok med krydsblok og dobbelt frølår	2.080,00

### SERIE 1

Udveksling: 6:1 / 3:1 Line Ø: 6-8 mm. Arbejdsbelastning: 500 kg  
Max. bådlængde: 32 fod. Max. sejlareal: 28 m<sup>2</sup>

Varenr.	Beskrivelse	Pris
93103	Dobbeltblok	1.100,00
93102	Dobbelt violinblok med dobbelt frølår	2.041,00

SYSTEMERNE LEVERES UDEN SKØDE!

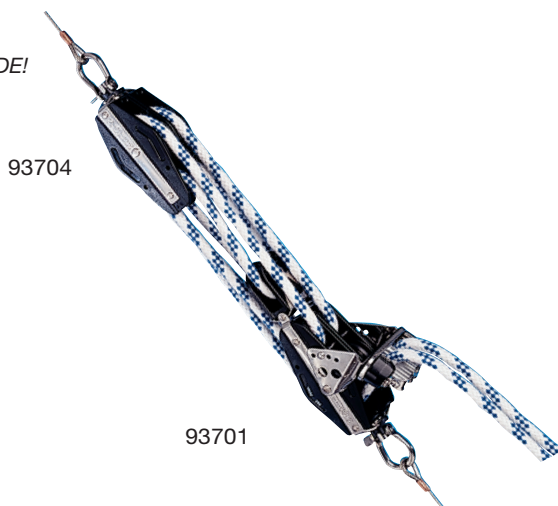
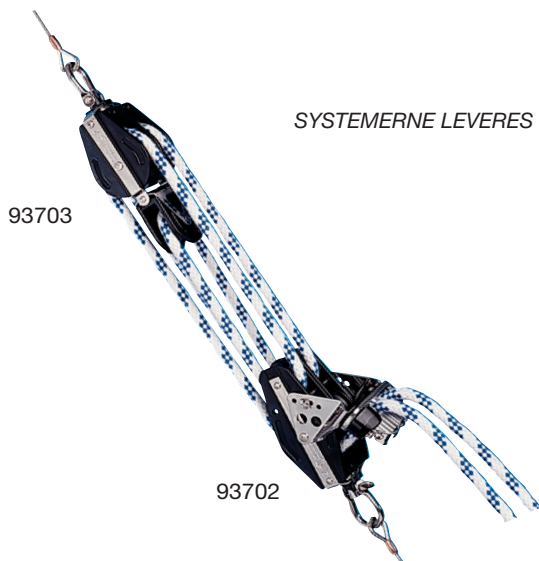

### SERIE 2

Udveksling: 6:1 / 3:1 Line Ø: 8-10 mm. Arbejdsbelastning: 900 kg  
Max. bådlængde: 38 fod. Max. sejlareal: 32 m<sup>2</sup>

Varenr.	Beskrivelse	Pris
93703	Dobbeltblok	1.753,00
93702	Dobbelt violinblok med dobbelt frølår	2.726,00

### SERIE 2

Udveksling: 8:1 / 4:1 Line Ø: 8-10 mm. Arbejdsbelastning: 900 kg  
Max. bådlængde: 42 fod. Max. sejlareal: 42 m<sup>2</sup>

Varenr.	Beskrivelse	Pris
93704	Dobbeltblok	1.674,00
93701	Dobbelt violinblok med kryds-blok og dobbelt frølår	3.093,00